



SzkolaMillenium

kompleksowe zaopatrzenie przedszkoli

NOWOCZESNE PLACE ZABAW

KOMPLEKSOWE WYPOSAŻENIE PRZEDSZKOLI

Zawisty Nadbużne ul. Nurska 28
07-320 Małkinia Górna

www.szkolamillenium.pl
sklep.szkolamillenium.pl

biuro@szkolamillenium.pl
tel. 604 489 330
biuro@szkolamillenium.pl



PLACE ZABAW



SzkolaMillenium

kompleksowe zaopatrzenie przedszkoli

tel. 604 489 330

biuro@szkolamillenium.pl

Plac zabaw 11DW-10

cena : 176 620,62 zł

montaż : 20 000,00 zł

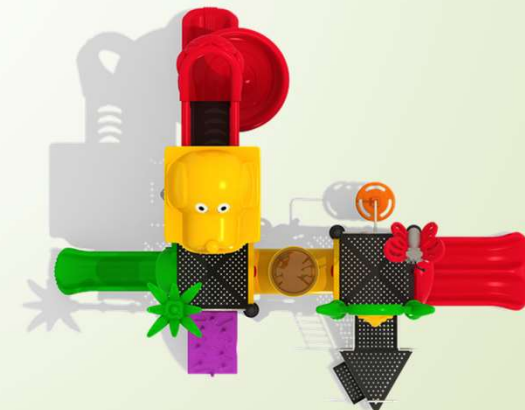

Wymiary: **7,2 x 5,4 x 3,80 m**

- Materiał: rura stalowa $\Phi 114$ mm galwanizowana lakierowana proszkowo, połączenia i obejmy aluminiowe lakierowane proszkowo.
- Podesty i schody stalowe, galwanizowane i lakierowane proszkowo, pokryte gumą antypoślizgową posiadają otwory odprowadzające wodę.
- Panele edukacyjne, ślizgi, elementy dekoracyjne wykonane z tworzywa LLDPE o szerokiej gamie kolorystycznej.



SzkotaMillenium

kompleksowe zaopatrzenie przedszkoli

tel. 604 489 330

biuro@szkolamillenium.pl

Plac zabaw 11DW-10-A

cena : 176 620,62 zł

montaż : 20 000,00 zł



Wymiary: **5,6 x 8,3 x 3,80 m**

- Materiał: rura stalowa $\Phi 114$ mm galwanizowana lakierowana proszkowo, połączenia i obejmy aluminiowe lakierowane proszkowo.
- Podesty i schody stalowe, galwanizowane i lakierowane proszkowo, pokryte gumą antypoślizgową posiadają otwory odprowadzające wodę.
- Panele edukacyjne, ślizgi, elementy dekoracyjne wykonane z tworzywa LLDPE o szerokiej gamie kolorystycznej.



SzkotaMillenium

kompleksowe zaopatrzenie przedszkoli

tel. 604 489 330

biuro@szkolamillenium.pl

Plac zabaw 11FG-03

cena : 176 620,62 zł

montaż : 20 000,00 zł

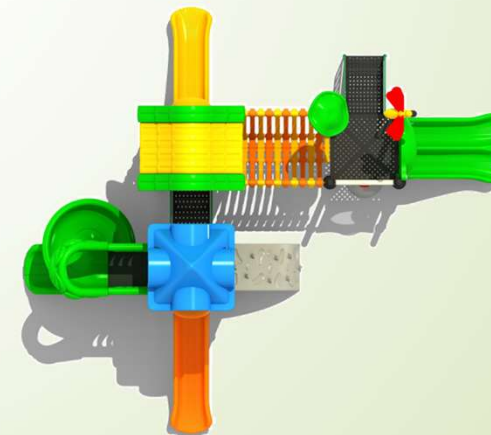

Wymiary: **8,4 x 7,4 x 3,8 m**

- Materiał: rura stalowa $\Phi 114$ mm galwanizowana lakierowana proszkowo, połączenia i obejmy aluminiowe lakierowane proszkowo.
- Podesty i schody stalowe, galwanizowane i lakierowane proszkowo, pokryte gumą antypoślizgową posiadają otwory odprowadzające wodę.
- Panele edukacyjne, ślizgi, elementy dekoracyjne wykonane z tworzywa LLDPE o szerokiej gamie kolorystycznej.



Szkoła Millennium

kompleksowe zaopatrzenie przedszkoli

tel. 604 489 330

biuro@szkolamillennium.pl

Plac zabaw 11FG-03 ze zjeżdżalnią tubową

cena : 176 620,62 zł

montaż : 20 000,00 zł

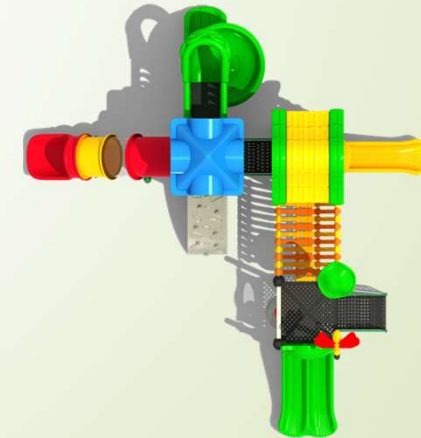

Wymiary: **8,4 x 7,4 x 3,8 m**

- Materiał: rura stalowa $\Phi 114$ mm galwanizowana lakierowana proszkowo, połączenia i obejmy aluminiowe lakierowane proszkowo.
- Podesty i schody stalowe, galwanizowane i lakierowane proszkowo, pokryte gumą antypoślizgową posiadają otwory odprowadzające wodę.
- Panele edukacyjne, ślizgi, elementy dekoracyjne wykonane z tworzywa LLDPE o szerokiej gamie kolorystycznej.



SzkotaMillenium

kompleksowe zaopatrzenie przedszkoli

tel. 604 489 330

biuro@szkolamillenium.pl

Plac zabaw 11SP-05

cena : 176 620,62 zł

montaż : 20 000,00 zł



Wymiary: **8,0 x 5,6 x 4,40 m**

- Materiał: rura stalowa $\Phi 114$ mm galwanizowana lakierowana proszkowo, połączenia i obejmy aluminiowe lakierowane proszkowo.
- Podesty i schody stalowe, galwanizowane i lakierowane proszkowo, pokryte gumą antypoślizgową posiadają otwory odprowadzające wodę.
- Panele edukacyjne, ślizgi, elementy dekoracyjne wykonane z tworzywa LLDPE o szerokiej gamie kolorystycznej.

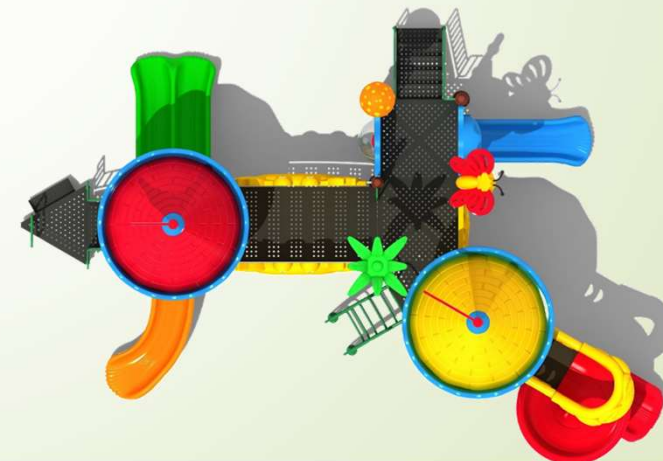



SzkołaMillenium

kompleksowe zaopatrzenie przedszkoli

tel. 604 489 330

biuro@szkolamillenium.pl

Plac zabaw 16060B

cena : 176 620,62 zł

montaż : 20 000,00 zł

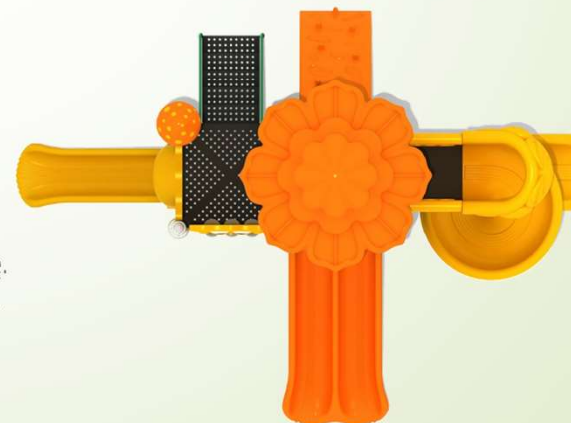

Wymiary: **5,8 x 4,4 x 4,2 cm**

- Materiał: rura stalowa Φ 114 mm galwanizowana lakierowana proszkowo, połączenia i obejmy aluminiowe lakierowane proszkowo.
- Podesty i schody stalowe, galwanizowane i lakierowane proszkowo, pokryte gumą antypoślizgową posiadają otwory odprowadzające wodę.
- Panele edukacyjne, ślizgi, elementy dekoracyjne wykonane z tworzywa LLDPE o szerokiej gamie kolorystycznej.



SzkolaMillenium

kompleksowe zaopatrzenie przedszkoli

tel. 604 489 330

biuro@szkolamillenium.pl

Plac zabaw BL0908

cena : 176 620,62 zł

montaż : 20 000,00 zł



Wymiary: **5,0 x 3,3 m**

- Materiał: rura stalowa $\Phi 114$ mm galwanizowana lakierowana proszkowo, połączenia i obejmy aluminiowe lakierowane proszkowo.
- Podesty i schody stalowe, galwanizowane i lakierowane proszkowo, pokryte gumą antypoślizgową posiadają otwory odprowadzające wodę.
- Panele edukacyjne, ślizgi, elementy dekoracyjne wykonane z tworzywa LLDPE o szerokiej gamie kolorystycznej.

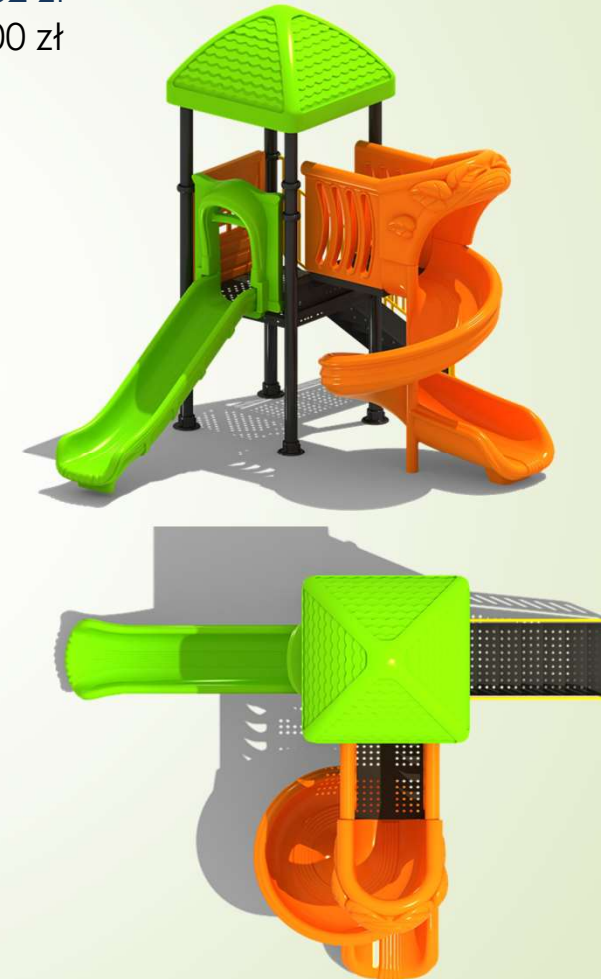



SzkołaMillenium

kompleksowe zaopatrzenie przedszkoli

tel. 604 489 330

biuro@szkolamillenium.pl

Plac zabaw 18181B

cena : 176 620,62 zł

montaż : 20 000,00 zł

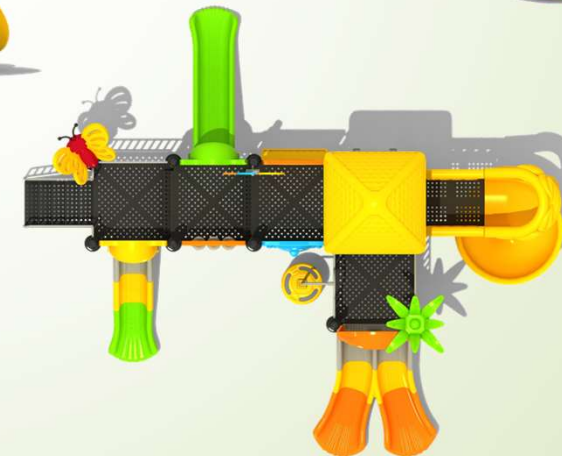

Wymiary: **8,1 x 6,5 x 4,1 m**

- Materiał: rura stalowa $\Phi 114$ mm galwanizowana lakierowana proszkowo, połączenia i obejmy aluminiowe lakierowane proszkowo.
- Podesty i schody stalowe, galwanizowane i lakierowane proszkowo, pokryte gumą antypoślizgową posiadają otwory odprowadzające wodę.
- Panele edukacyjne, ślizgi, elementy dekoracyjne wykonane z tworzywa LLDPE o szerokiej gamie kolorystycznej.



SzkotaMillenium
kompleksowe zaopatrzenie przedszkoli
tel. 604 489 330
biuro@szkolamillenium.pl

Plac zabaw 17004A

cena : 176 620,62 zł
montaż : 20 000,00 zł



Wymiary: **8,6x4,0x4,4 m**

- Materiał: rura stalowa $\Phi 114$ mm galwanizowana lakierowana proszkowo, połączenia i obejmy aluminiowe lakierowane proszkowo.
- Podesty i schody stalowe, galwanizowane i lakierowane proszkowo, pokryte gumą antypoślizgową posiadają otwory odprowadzające wodę.
- Panele edukacyjne, ślizgi, elementy dekoracyjne wykonane z tworzywa LLDPE o szerokiej gamie kolorystycznej.

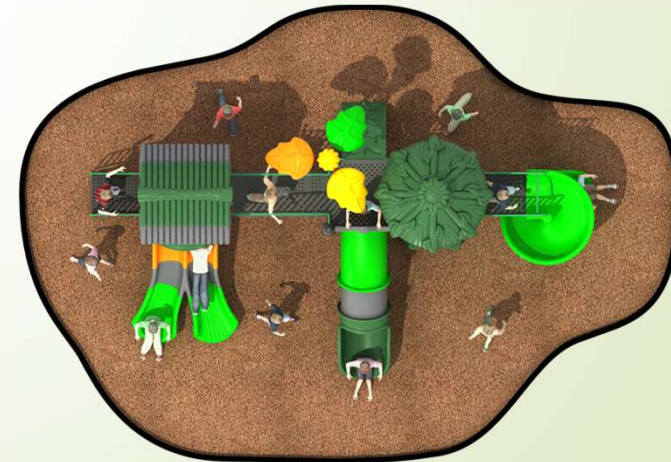



SzkołaMillenium
kompleksowe zaopatrzenie przedszkoli
tel. 604 489 330
biuro@szkolamillenium.pl

Plac zabaw BL0507

cena : 176 620,62 zł
montaż : 20 000,00 zł

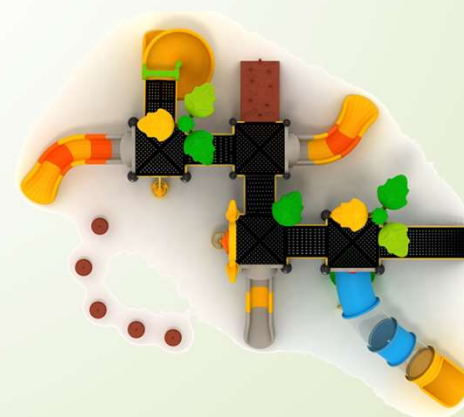

Wymiary: **9,10 X7,60 m**

- Materiał: rura stalowa $\Phi 114$ mm galwanizowana lakierowana proszkowo, połączenia i obejmy aluminiowe lakierowane proszkowo.
- Podesty i schody stalowe, galwanizowane i lakierowane proszkowo, pokryte gumą antypoślizgową posiadają otwory odprowadzające wodę.
- Panele edukacyjne, ślizgi, elementy dekoracyjne wykonane z tworzywa LLDPE o szerokiej gamie kolorystycznej.



SzkołaMillenium

kompleksowe zaopatrzenie przedszkoli

tel. 604 489 330

biuro@szkolamillenium.pl

Plac zabaw 16066B

cena : 176 620,62 zł

montaż : 20 000,00 zł



Wymiary: **9,8 x 6,4 x 5,7 cm**

- Materiał: rura stalowa $\Phi 114$ mm galwanizowana lakierowana proszkowo, połączenia i obejmy aluminiowe lakierowane proszkowo.
- Podesty i schody stalowe, galwanizowane i lakierowane proszkowo, pokryte gumą antypoślizgową posiadają otwory odprowadzające wodę.
- Panele edukacyjne, ślizgi, elementy dekoracyjne wykonane z tworzywa LLDPE o szerokiej gamie kolorystycznej.

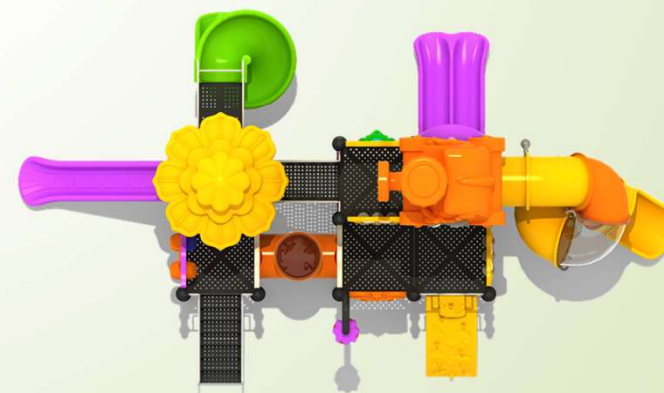



Szkoła Millennium

kompleksowe zaopatrzenie przedszkoli

tel. 604 489 330

biuro@szkolamillennium.pl

Plac zabaw 18067A

cena : 176 620,62 zł

montaż : 20 000,00 zł

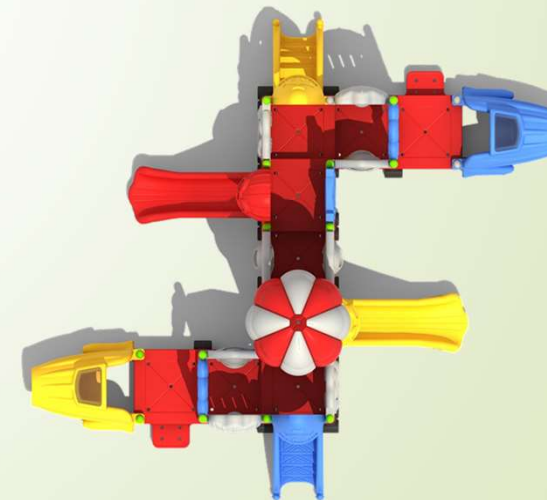

Wymiary: 5,2 x 4,0 x 3,4 m

- Materiał: rura stalowa $\Phi 114$ mm galwanizowana lakierowana proszkowo, połączenia i obejmy aluminiowe lakierowane proszkowo.
- Podesty i schody stalowe, galwanizowane i lakierowane proszkowo, pokryte gumą antypoślizgową posiadają otwory odprowadzające wodę.
- Panele edukacyjne, ślizgi, elementy dekoracyjne wykonane z tworzywa LLDPE o szerokiej gamie kolorystycznej.



Szkoła Millennium

kompleksowe zaopatrzenie przedszkoli

tel. 604 489 330

biuro@szkolamillennium.pl

Plac zabaw 16168B

cena : 176 620,62 zł

montaż : 20 000,00 zł

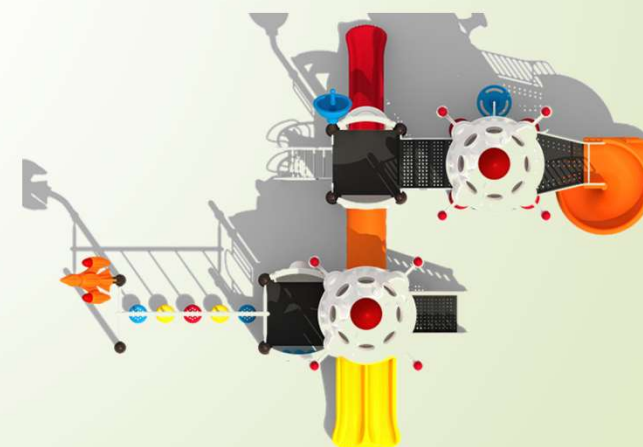

Wymiary: **9,3 x 7,6 x 4,8 m**

- Materiał: rura stalowa $\Phi 114$ mm galwanizowana lakierowana proszkowo, połączenia i obejmy aluminiowe lakierowane proszkowo.
- Podesty i schody stalowe, galwanizowane i lakierowane proszkowo, pokryte gumą antypoślizgową posiadają otwory odprowadzające wodę.
- Panele edukacyjne, ślizgi, elementy dekoracyjne wykonane z tworzywa LLDPE o szerokiej gamie kolorystycznej.



SzkołaMillenium

kompleksowe zaopatrzenie przedszkoli

tel. 604 489 330

biuro@szkolamillenium.pl

Plac zabaw 18161B

cena : 176 620,62 zł

montaż : 20 000,00 zł



Wymiary: **10,0 x 6,8 x 5,6 m**

- Materiał: rura stalowa $\Phi 114$ mm galwanizowana lakierowana proszkowo, połączenia i obejmy aluminiowe lakierowane proszkowo.
- Podesty i schody stalowe, galwanizowane i lakierowane proszkowo, pokryte gumą antypoślizgową posiadają otwory odprowadzające wodę.
- Panele edukacyjne, ślizgi, elementy dekoracyjne wykonane z tworzywa LLDPE o szerokiej gamie kolorystycznej.

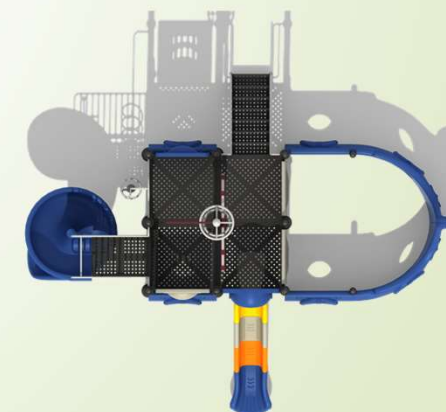



SzkotaMillenium

kompleksowe zaopatrzenie przedszkoli

tel. 604 489 330

biuro@szkolamillenium.pl

Plac zabaw 16156C

cena : 176 620,62 zł

montaż : 20 000,00 zł

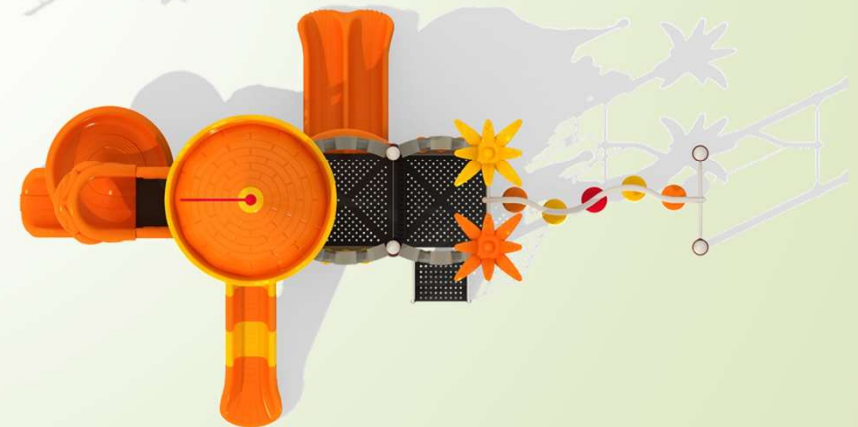

Wymiary: 7,1 x 4,2 x 4,9 m

- Materiał: rura stalowa $\Phi 114$ mm galwanizowana lakierowana proszkowo, połączenia i obejmy aluminiowe lakierowane proszkowo.
- Podesty i schody stalowe, galwanizowane i lakierowane proszkowo, pokryte gumą antypoślizgową posiadają otwory odprowadzające wodę.
- Panele edukacyjne, ślizgi, elementy dekoracyjne wykonane z tworzywa LLDPE o szerokiej gamie kolorystycznej.



Szkoła Millenium

kompleksowe zaopatrzenie przedszkoli

tel. 604 489 330

biuro@szkolamillenium.pl

Plac zabaw BL0320

cena : 176 620,62 zł

montaż : 20 000,00 zł



Wymiary: **9,49 x 7,95 m**

- Materiał: rura stalowa $\Phi 114$ mm galwanizowana lakierowana proszkowo, połączenia i obejmy aluminiowe lakierowane proszkowo.
- Podesty i schody stalowe, galwanizowane i lakierowane proszkowo, pokryte gumą antypoślizgową posiadają otwory odprowadzające wodę.
- Panele edukacyjne, ślizgi, elementy dekoracyjne wykonane z tworzywa LLDPE o szerokiej gamie kolorystycznej.



Szkoła Millennium

kompleksowe zaopatrzenie przedszkoli

tel. 604 489 330

biuro@szkolamillennium.pl

Plac zabaw KIDS

cena : 176 620,62 zł

montaż : 20 000,00 zł



Wymiary: 7,2 x 5,4 x 3,80 m

- Materiał: rura stalowa $\Phi 114$ mm galwanizowana lakierowana proszkowo, połączenia i obejmy aluminiowe lakierowane proszkowo.
- Podesty i schody stalowe, galwanizowane i lakierowane proszkowo, pokryte gumą antypoślizgową posiadają otwory odprowadzające wodę.
- Panele edukacyjne, ślizgi, elementy dekoracyjne wykonane z tworzywa LLDPE o szerokiej gamie kolorystycznej.





SzkotaMillenium

kompleksowe zaopatrzenie przedszkoli

tel. 604 489 330

biuro@szkolamillenium.pl

Plac zabaw KIDS 1

cena : 176 620,62 zł

montaż : 20 000,00 zł



- Materiał: rura stalowa $\Phi 114$ mm galwanizowana lakierowana proszkowo, połączenia i obejmy aluminiowe lakierowane proszkowo.
- Podesty i schody stalowe, galwanizowane i lakierowane proszkowo, pokryte gumą antypoślizgową posiadają otwory odprowadzające wodę.
- Panele edukacyjne, ślizgi, elementy dekoracyjne wykonane z tworzywa LLDPE o szerokiej gamie kolorystycznej.



SzkolaMillenium

kompleksowe zaopatrzenie przedszkoli

tel. 604 489 330

biuro@szkolamillenium.pl

Plac zabaw KIDS 1

cena : 176 620,62 zł

montaż : 20 000,00 zł



- Materiał: rura stalowa $\Phi 114$ mm galwanizowana lakierowana proszkowo, połączenia i obejmy aluminiowe lakierowane proszkowo.
- Podesty i schody stalowe, galwanizowane i lakierowane proszkowo, pokryte gumą antypoślizgową posiadają otwory odprowadzające wodę.
- Panele edukacyjne, ślizgi, elementy dekoracyjne wykonane z tworzywa LLDPE o szerokiej gamie kolorystycznej.



SzkołaMillenium

kompleksowe zaopatrzenie przedszkoli

tel. 604 489 330

biuro@szkolamillenium.pl

Plac zabaw FIRE

cena : 176 620,62 zł

montaż : 20 000,00 zł



Wymiary: **14,8 x 7,1 x 5,2 m**

- Materiał: rura stalowa $\Phi 114$ mm galwanizowana lakierowana proszkowo, połączenia i obejmy aluminiowe lakierowane proszkowo.
- Podesty i schody stalowe, galwanizowane i lakierowane proszkowo, pokryte gumą antypoślizgową posiadają otwory odprowadzające wodę.
- Panele edukacyjne, ślizgi, elementy dekoracyjne wykonane z tworzywa LLDPE o szerokiej gamie kolorystycznej.



SzkotaMillenium

kompleksowe zaopatrzenie przedszkoli

tel. 604 489 330

biuro@szkolamillenium.pl

Plac zabaw KIDS MINI

cena : 176 620,62 zł

montaż : 20 000,00 zł



Wymiary: **5,1x2,7x3,1 m**

- Materiał: rura stalowa $\Phi 114$ mm galwanizowana lakierowana proszkowo, połączenia i obejmy aluminiowe lakierowane proszkowo.
- Podesty i schody stalowe, galwanizowane i lakierowane proszkowo, pokryte gumą antypoślizgową posiadają otwory odprowadzające wodę.
- Panele edukacyjne, ślizgi, elementy dekoracyjne wykonane z tworzywa LLDPE o szerokiej gamie kolorystycznej.

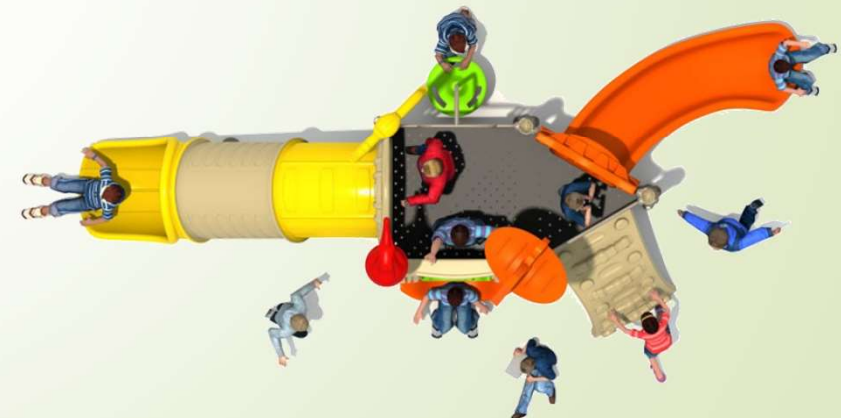



SzkotaMillenium

kompleksowe zaopatrzenie przedszkoli

tel. 604 489 330

biuro@szkolamillenium.pl

Plac zabaw FIRE MINI

cena : 176 620,62 zł

montaż : 20 000,00 zł



Wymiary: **5,1x2,7x3,1 m**

- Materiał: rura stalowa $\Phi 114$ mm galwanizowana lakierowana proszkowo, połączenia i obejmy aluminiowe lakierowane proszkowo.
- Podesty i schody stalowe, galwanizowane i lakierowane proszkowo, pokryte gumą antypoślizgową posiadają otwory odprowadzające wodę.
- Panele edukacyjne, ślizgi, elementy dekoracyjne wykonane z tworzywa LLDPE o szerokiej gamie kolorystycznej.



Szkoła Millenium

kompleksowe zaopatrzenie przedszkoli

tel. 604 489 330

biuro@szkolamillenium.pl

Plac zabaw HELIKO

cena : 176 620,62 zł

montaż : 20 000,00 zł

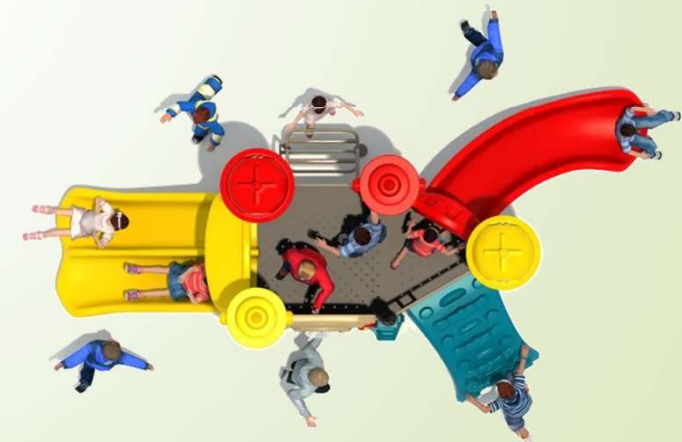

Wymiary: **5,1x2,7x3,1 m**

- Materiał: rura stalowa $\Phi 114$ mm galwanizowana lakierowana proszkowo, połączenia i obejmy aluminiowe lakierowane proszkowo.
- Podesty i schody stalowe, galwanizowane i lakierowane proszkowo, pokryte gumą antypoślizgową posiadają otwory odprowadzające wodę.
- Panele edukacyjne, ślizgi, elementy dekoracyjne wykonane z tworzywa LLDPE o szerokiej gamie kolorystycznej.



Szkoła Millennium

kompleksowe zaopatrzenie przedszkoli

tel. 604 489 330

biuro@szkolamillennium.pl

Plac zabaw 16053A

cena : 176 620,62 zł

montaż : 20 000,00 zł

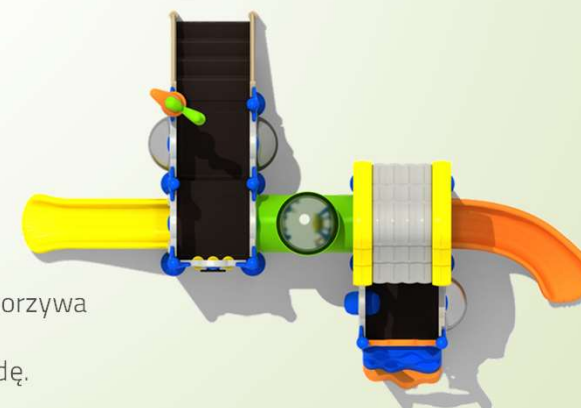

Wymiary: **6,8 x 4,8 x 3,3 m**

- Słupy stalowe o średnicy 50 mm, galwanizowane i lakierowane proszkowo z osłonami wykonanymi z tworzywa LLDPE o średnicy 150 mm.
- Panele edukacyjne, aplikacje, zjeżdżalnie oraz elementy dekoracyjne wykonane z tworzywa LLDPE.
- Podesty i schody z wytrzymałego tworzywa, posiadają otwory odprowadzające wodę.
- Elementy placu zabaw są łączone za pomocą śrub i nakrętek.



SzkotaMillenium

kompleksowe zaopatrzenie przedszkoli

tel. 604 489 330

biuro@szkolamillenium.pl

Plac zabaw 16053B

cena : 176 620,62 zł

montaż : 20 000,00 zł

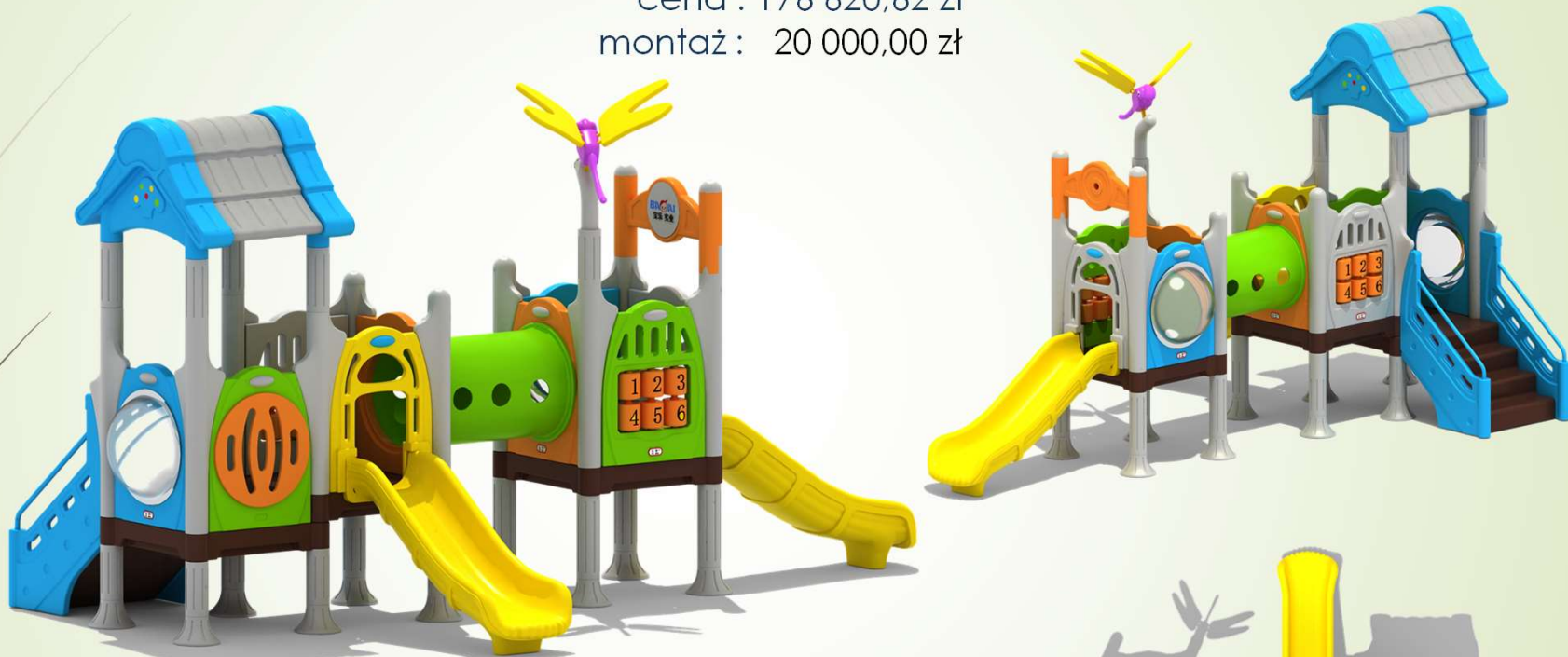

Wymiary: **6,0 x 4,2 x 3,3 m**

- Słupy stalowe o średnicy 50 mm, galwanizowane i lakierowane proszkowo z osłonami wykonanymi z tworzywa LLDPE o średnicy 150 mm.
- Panele edukacyjne, aplikacje, zjeżdźalnie oraz elementy dekoracyjne wykonane z tworzywa LLDPE.
- Podesty i schody z wytrzymałego tworzywa, posiadają otwory odprowadzające wodę.
- Elementy placu zabaw są łączone za pomocą śrub i nakrętek.

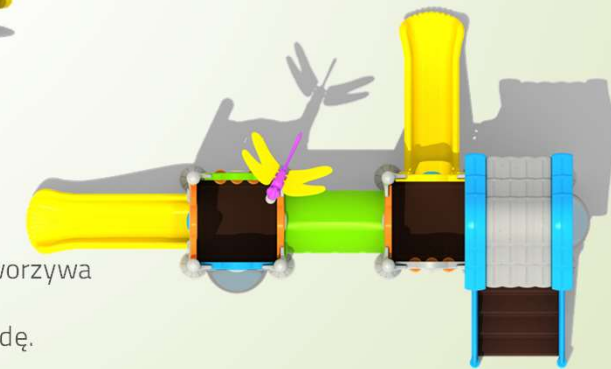



SzkotaMillenium

kompleksowe zaopatrzenie przedszkoli

tel. 604 489 330

biuro@szkolamillenium.pl

Plac zabaw 16055A

cena : 176 620,62 zł

montaż : 20 000,00 zł

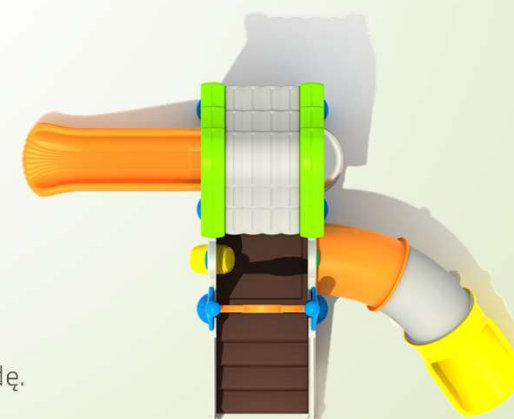
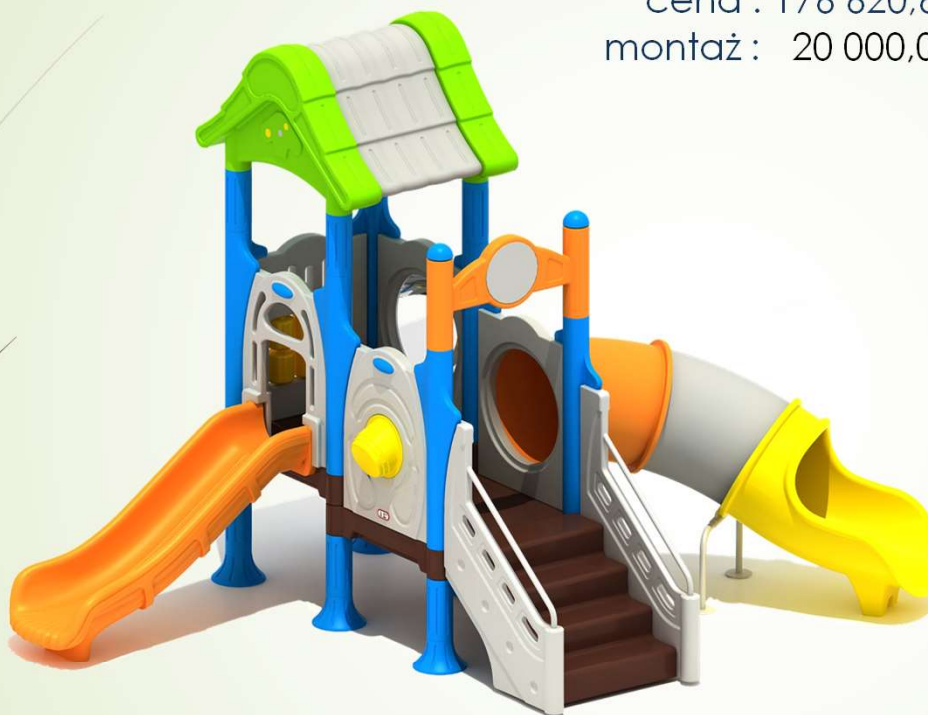

Wymiary: **4,86 x 3,11 x 3,3 m**

- Słupy stalowe o średnicy 50 mm, galwanizowane i lakierowane proszkowo z osłonami wykonanymi z tworzywa LLDPE o średnicy 150 mm.
- Panele edukacyjne, aplikacje, zjeżdżalnie oraz elementy dekoracyjne wykonane z tworzywa LLDPE.
- Podesty i schody z wytrzymałego tworzywa, posiadają otwory odprowadzające wodę.
- Elementy placu zabaw są łączone za pomocą śrub i nakrętek.



SzkołaMillenium

kompleksowe zaopatrzenie przedszkoli

tel. 604 489 330

biuro@szkolamillenium.pl

Plac zabaw 16055A nowa wersja

cena : 176 620,62 zł

montaż : 20 000,00 zł

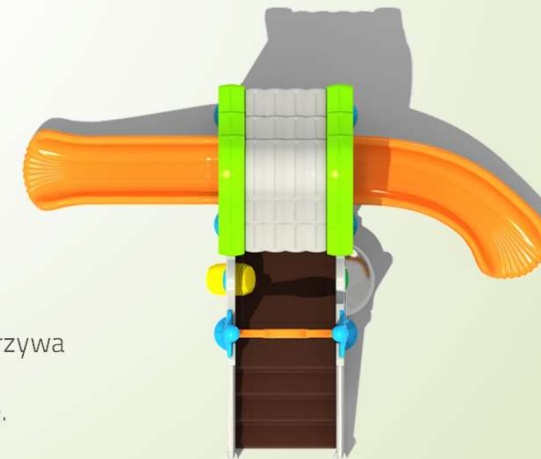

Wymiary: **4,86 x 3,11 x 3,3 m**

- Słupy stalowe o średnicy 50 mm, galwanizowane i lakierowane proszkowo z osłonami wykonanymi z tworzywa LLDPE o średnicy 150 mm.
- Panele edukacyjne, aplikacje, zjeżdżalnie oraz elementy dekoracyjne wykonane z tworzywa LLDPE.
- Podesty i schody z wytrzymałego tworzywa, posiadają otwory odprowadzające wodę.
- Elementy placu zabaw są łączone za pomocą śrub i nakrętek.



SzkotaMillenium

kompleksowe zaopatrzenie przedszkoli

tel. 604 489 330

biuro@szkolamillenium.pl

Plac zabaw 16056B

cena : 176 620,62 zł

montaż : 20 000,00 zł



Wymiary **6,97 x 2,86 x 3,3 m**

- Słupy stalowe o średnicy 50 mm, galwanizowane i lakierowane proszkowo z osłonami wykonanymi z tworzywa LLDPE o średnicy 150 mm.
- Panele edukacyjne, aplikacje, zjeżdźalnie oraz elementy dekoracyjne wykonane z tworzywa LLDPE.
- Podesty i schody z wytrzymałego tworzywa, posiadają otwory odprowadzające wodę.
- Elementy placu zabaw są łączone za pomocą śrub i nakrętek.

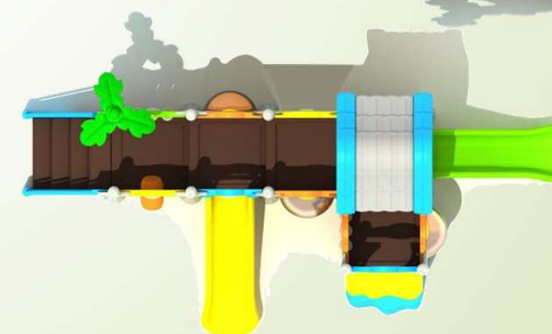



SzkotaMillenium

kompleksowe zaopatrzenie przedszkoli

tel. 604 489 330

biuro@szkolamillenium.pl

Plac zabaw 16056B

cena : 176 620,62 zł

montaż : 20 000,00 zł



Wymiary **6,97 x 2,86 x 3,3 m**

- Słupy stalowe o średnicy 50 mm, galwanizowane i lakierowane proszkowo z osłonami wykonanymi z tworzywa LLDPE o średnicy 150 mm.
- Panele edukacyjne, aplikacje, zjeżdżalnie oraz elementy dekoracyjne wykonane z tworzywa LLDPE.
- Podesty i schody z wytrzymałego tworzywa, posiadają otwory odprowadzające wodę.
- Elementy placu zabaw są łączone za pomocą śrub i nakrętek.

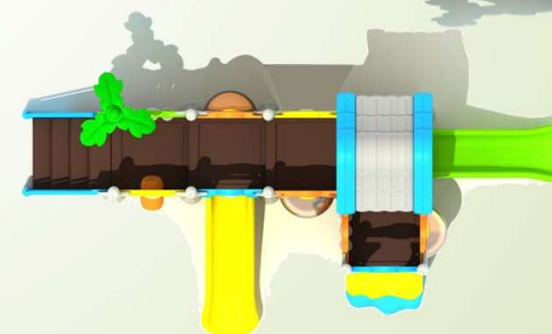



SzkotaMillenium

kompleksowe zaopatrzenie przedszkoli

tel. 604 489 330

biuro@szkolamillenium.pl

Plac zabaw 16056B

cena : 176 620,62 zł

montaż : 20 000,00 zł



Wymiary **6,97 x 2,86 x 3,3 m**

- Słupy stalowe o średnicy 50 mm, galwanizowane i lakierowane proszkowo z osłonami wykonanymi z tworzywa LLDPE o średnicy 150 mm.
- Panele edukacyjne, aplikacje, zjeżdźalnie oraz elementy dekoracyjne wykonane z tworzywa LLDPE.
- Podesty i schody z wytrzymałego tworzywa, posiadają otwory odprowadzające wodę.
- Elementy placu zabaw są łączone za pomocą śrub i nakrętek.

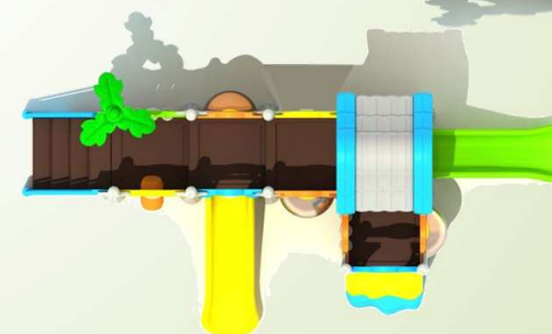

Ławka piknikowa

stolik z siedziskami

~~2 706,00 zł~~ 2 214,00 zł

koszt montażu 430,60 zł



SzkotaMillenium

kompleksowe zaopatrzenie przedszkoli

tel. 604 489 330

biuro@szkolamillenium.pl



wykończenie : **blaty i siedziska płyta HDPE**

stelaż : **rura malowana proszkowo**

wymiary : **150x150x59 cm**

grupa wiekowa : **przeznaczony dla najmłodszych dzieci**

Koszt transportu ustalany indywidualnie.

Karuzela JOLA

6 786,65 zł	5 756,40 zł
koszt montażu	771,21 zł



SzkotaMillenium

kompleksowe zaopatrzenie przedszkoli

tel. 604 489 330

biuro@szkolamillenium.pl

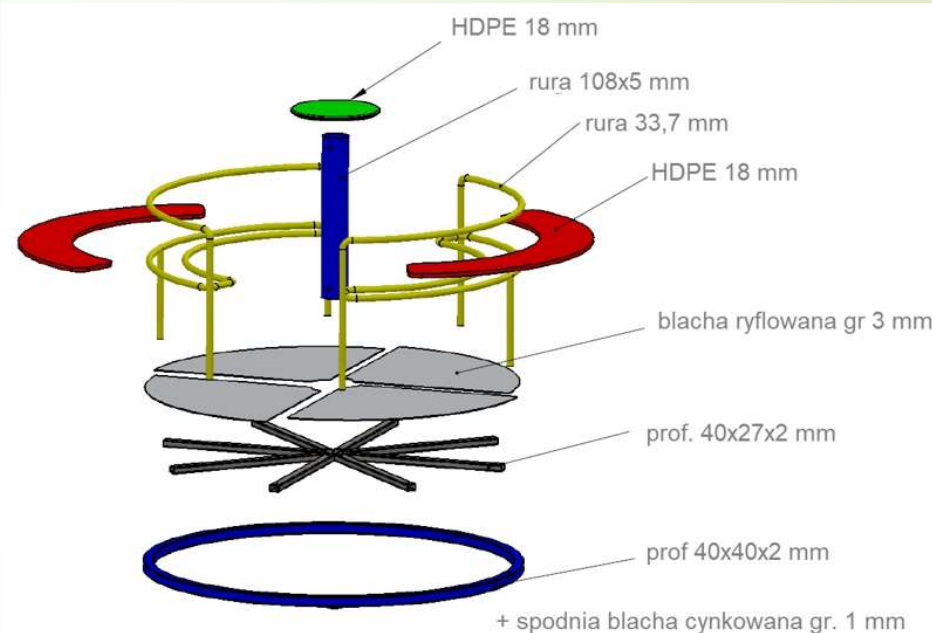

wykończenie : **plyta HDPE, blacha**
rura malowana proszkowo
wymiary : **150x150x60 cm**
strefa bezpieczna : **550x550 cm**



Koszt transportu ustalany indywidualnie.



SPRĘŻYNOWCE

dostępny „od ręki- montaż wrzesień- październik
cena transportu ustalana indywidualnie
istnieje możliwość wysyłki kurierem do samodzielnego montażu w cenie 246 zł



SzkotaMillenium
kompleksowe zaopatrzenie przedszkoli
tel. 604 489 330
biuro@szkolamillenium.pl

Sprężynowiec SMB1

cena : 1 476 zł
montaż : 307,50 zł



Wymiary: **Wymiary:0,88x0,38x0,9m**
Materiał: LLDPE

dostępny „od ręki- montaż wrzesień- październik
cena transportu ustalana indywidualnie
istnieje możliwość wysyłki kurierem do samodzielnego montażu w cenie 246 zł

Sprężynowiec SMB2

cena : 1 476 zł
montaż : 307,50 zł



Wymiary: **0,93x0,37x0,88m**
Materiał: LLDPE



SzkotaMillenium
kompleksowe zaopatrzenie przedszkoli
tel. 604 489 330
biuro@szkolamillenium.pl

dostępny „od ręki- montaż wrzesień- październik
cena transportu ustalana indywidualnie
istnieje możliwość wysyłki kurierem do samodzielnego montażu w cenie 246 zł



SzkotaMillenium
kompleksowe zaopatrzenie przedszkoli
tel. 604 489 330
biuro@szkolamillenium.pl

Sprężynowiec SMB7

cena : ~~1 476 zł~~
montaż : 307,50 zł



Wymiary: **0,82x0,4x0,77m**
Materiał: LLDPE

dostępny „od ręki- montaż wrzesień- październik
cena transportu ustalana indywidualnie
istnieje możliwość wysyłki kurierem do samodzielnego montażu w cenie 246 zł



SzkolaMillenium
kompleksowe zaopatrzenie przedszkoli
tel. 604 489 330
biuro@szkolamillenium.pl

Sprężynowiec SMB9

cena : 1 476 zł
montaż : 307,50 zł

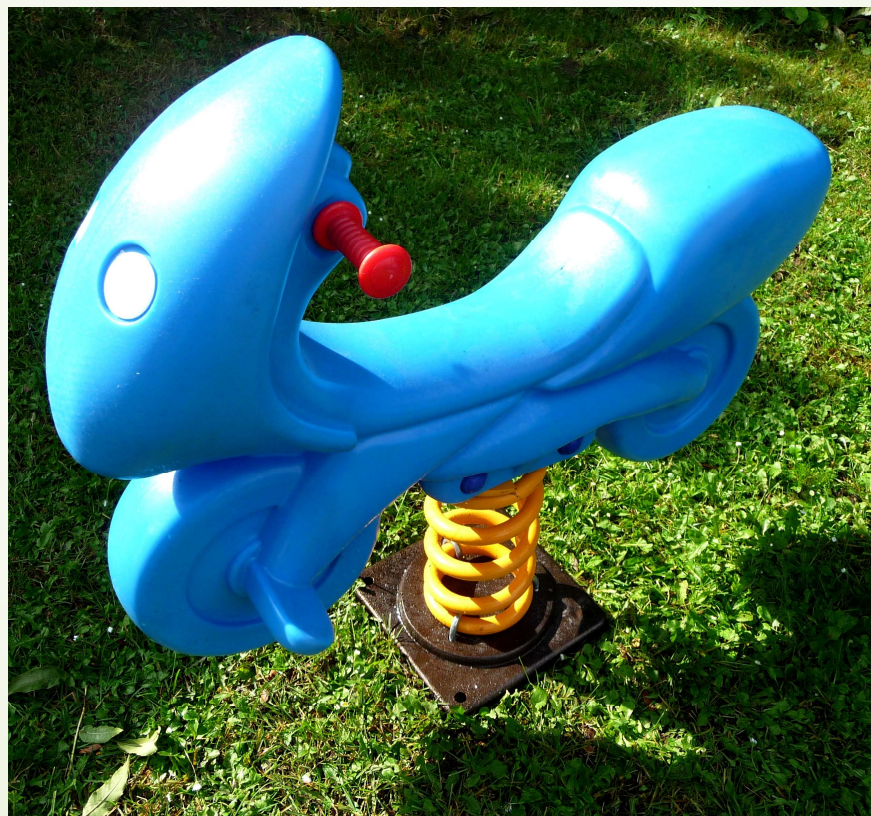

Wymiary: **0,9x0,35x0,81m**
Materiał: LLDPE

dostępny „od ręki- montaż wrzesień- październik
cena transportu ustalana indywidualnie
istnieje możliwość wysyłki kurierem do samodzielnego montażu w cenie 246 zł

Sprężynowiec SMB10

cena : 1 476 zł
montaż : 307,50 zł



Wymiary: **0,9x0,43x0,96m**
Materiał: LLDPE



SzkotaMillenium
kompleksowe zaopatrzenie przedszkoli
tel. 604 489 330
biuro@szkolamillenium.pl

dostępny „od ręki- montaż wrzesień- październik
cena transportu ustalana indywidualnie
istnieje możliwość wysyłki kurierem do samodzielnego montażu w cenie 246 zł

Sprężynowiec SMB12

cena : 1 476 zł
montaż : 307,50 zł



Wymiary: **0,97x0,45x0,9m**
Materiał: LLDPE



SzkotaMillenium
kompleksowe zaopatrzenie przedszkoli
tel. 604 489 330
biuro@szkolamillenium.pl

dostępny „od ręki- montaż wrzesień- październik
cena transportu ustalana indywidualnie
istnieje możliwość wysyłki kurierem do samodzielnego montażu w cenie 246 zł

Sprężynowiec SMB13

cena : 1 476 zł
montaż : 307,50 zł



SzkotaMillenium
kompleksowe zaopatrzenie przedszkoli
tel. 604 489 330
biuro@szkolamillenium.pl



Wymiary: **0,84x0,4x0,83m**
Materiał: LLDPE

dostępny „od ręki- montaż wrzesień- październik
cena transportu ustalana indywidualnie
istnieje możliwość wysyłki kurierem do samodzielnego montażu w cenie 246 zł

Sprężynowiec SMB14

cena : 1 476 zł
montaż : 307,50 zł



Wymiary: **0,93x0,4x0,93m**
Materiał: LLDPE



SzkotaMillenium
kompleksowe zaopatrzenie przedszkoli
tel. 604 489 330
biuro@szkolamillenium.pl

dostępny „od ręki- montaż wrzesień- październik
cena transportu ustalana indywidualnie
istnieje możliwość wysyłki kurierem do samodzielnego montażu w cenie 246 zł



SzkołaMillenium
kompleksowe zaopatrzenie przedszkoli
tel. 604 489 330
biuro@szkolamillenium.pl

Sprężynowiec SMB28

cena : 1 476 zł
montaż : 307,50 zł



Wymiary: **0,93x0,68x0,77m**
Materiał: LLDPE

dostępny „od ręki- montaż wrzesień- październik
cena transportu ustalana indywidualnie



SzkotaMillenium
kompleksowe zaopatrzenie przedszkoli
tel. 604 489 330
biuro@szkolamillenium.pl

Sprężynowiec SMB30

cena : 2 881,08 zł
montaż : 369,00 zł



Wymiary: **1,55x0,45x0,92m**
Materiał: LLDPE

dostępny „od ręki- montaż wrzesień- październik
cena transportu ustalana indywidualnie



SzkotaMillenium
kompleksowe zaopatrzenie przedszkoli
tel. 604 489 330
biuro@szkolamillenium.pl

Sprężynowiec SMB31

cena : 3 304,03 zł
montaż : 369,00 zł



Wymiary: **1,69x0,6x1,27m**
Materiał: LLDPE

dostępny „od ręki- montaż wrzesień- październik
cena transportu ustalana indywidualnie



SzkotaMillenium
kompleksowe zaopatrzenie przedszkoli
tel. 604 489 330
biuro@szkolamillenium.pl

Sprężynowiec SMB32

cena : 3 013,40 zł
montaż : 369,00 zł



Wymiary: **1,46x1,23x0,95m**
Materiał: LLDPE

dostępny „od ręki- montaż wrzesień- październik
cena transportu ustalana indywidualnie



Szkoła Millenium
kompleksowe zaopatrzenie przedszkoli
tel. 604 489 330
biuro@szkolamillenium.pl

Sprężynowiec SMB33

cena : 3 071,85 Zł
montaż : 430,50 zł



Wymiary: **1,2x0,79m**
Materiał: LLDPE

dostępny „od ręki- montaż wrzesień- październik
cena transportu ustalana indywidualnie



SzkotaMillenium
kompleksowe zaopatrzenie przedszkoli
tel. 604 489 330
biuro@szkolamillenium.pl

Sprężynowiec samolot PE 004

cena : 5 534,11 zł
montaż : 430,50 zł



Wymiary: **150x120x65 cm**
Materiał: LLDPE



MEBLE



SzkotaMillenium

kompleksowe zaopatrzenie przedszkoli

tel. 604 489 330

biuro@szkolamillenium.pl

Zestaw mebli KREDKI

cena podstawowa : 9 197,69 zł



Wymiary: wysokość: 185 cm szerokość: 450 cm głębokość: 38 cm

skład zestawu: D6(185X90X38), C4(150X90X38), C5(150X90X38), C4(150X90X38), D6(185X90X38)

Fronty wykonane są z płyty MDF o grubości 16 mm z nadrukiem wykonanym w technologii UV. Zabezpieczone są bezbarwnym lakierem w połysku.

Korpusy wykonane są z płyty laminowanej o grubości 18 mm w kolorze klon, obrzeże klon.

Każda szafka posiada regulowane ślizgacze co umożliwia wypoziomowanie.

Wszystkie fronty zamiast uchwytów posiadają wycięcia.

Meble dowozimy w całości, nie wymagają skręcania.

Koszt transportu ustalany indywidualnie.



Szkoła Millennium
kompleksowe zaopatrzenie przedszkoli
tel. 604 489 330
biuro@szkolamillennium.pl

Zestaw mebli OCEAN 1

cena podstawowa : 7 995,05 zł

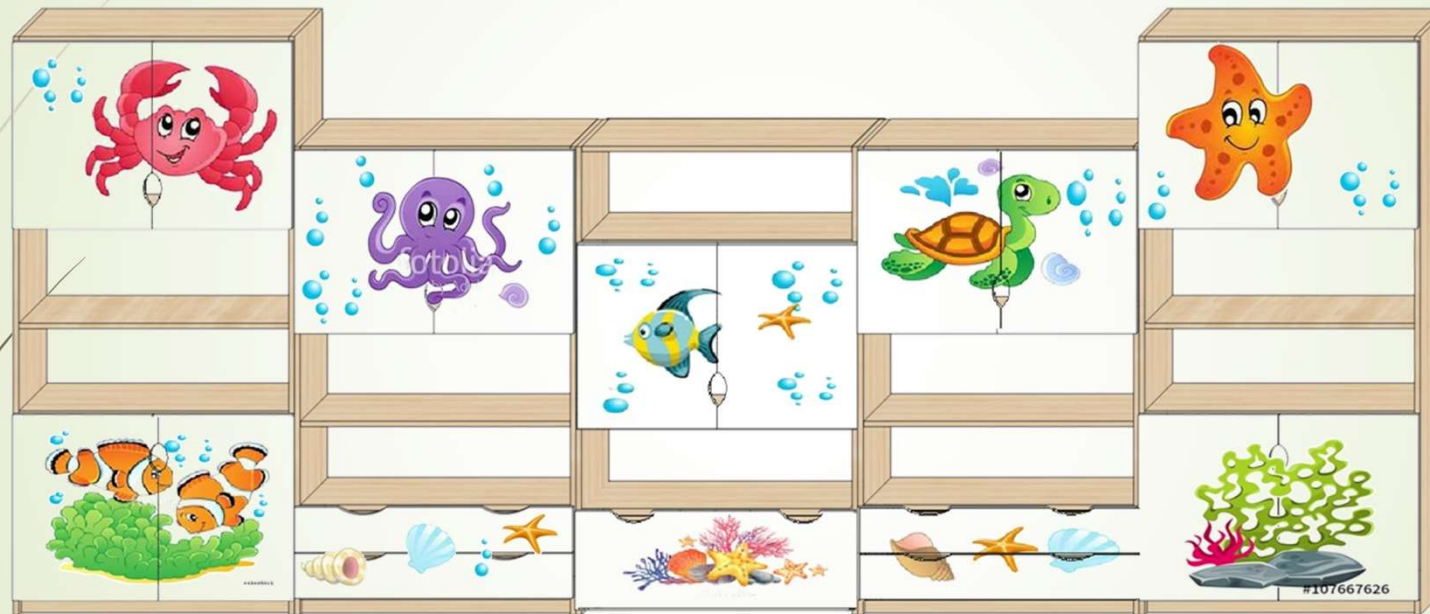

Wymiary: wysokość: 150 cm szerokość: 495 cm głębokość: 38 cm

skład zestawu: B4(120x90x38), C6(150x90x38), B3(120x90x38), A1(85x90x36), C6(150x45x38)

Fronty wykonane są z płyty MDF o grubości 16 mm z nadrukiem wykonanym w technologii UV. Zabezpieczone są bezbarwnym lakierem w połysku.

Korpusy wykonane są z płyty laminowanej o grubości 18 mm w kolorze klon, obrzeże klon.

Każda szafka posiada regulowane ślizgacze co umożliwia wypoziomowanie.

Wszystkie fronty zamiast uchwytów posiadają wycięcia.

Meble dowozimy w całości, nie wymagają skręcania.

Koszt transportu ustalany indywidualnie.



Szkoła Millenium
kompleksowe zaopatrzenie przedszkoli
tel. 604 489 330
biuro@szkolamillenium.pl

Zestaw mebli OCEAN2

cena podstawowa : 3 860,46 zł



Wymiary: wysokość: 200 cm szerokość: 270 cm głębokość: 38 cm

skład zestawu: skład zestawu: E1(200X90X38), (120X90X38), (75X90X38)

Fronty wykonane są z płyty MDF o grubości 16 mm z nadrukiem wykonanym w technologii UV. Zabezpieczone są bezbarwnym lakierem w połysku.

Korpusy wykonane są z płyty laminowanej o grubości 18 mm w kolorze klon, obrzeże klon.

Każda szafka posiada regulowane ślizgacze co umożliwia wypoziomowanie.

Wszystkie fronty zamiast uchwytów posiadają wycięcia.

Meble dowozimy w całości, nie wymagają skręcania.

Koszt transportu ustalany indywidualnie.



SzkotaMillenium

kompleksowe zaopatrzenie przedszkoli

tel. 604 489 330

biuro@szkolamillenium.pl

Plac mebli OCAN 3

cena podstawowa : 5 295,94zł



Wymiary: wysokość: 90 cm szerokość: 270 cm głębokość: 38 cm

skład zestawu: A4(85X90X38), A4(85X90X38), A3(85X90X38X38)

Fronty wykonane są z płyty MDF o grubości 16 mm z nadrukiem wykonanym w technologii UV. Zabezpieczone są bezbarwnym lakierem w połysku.

Korpusy wykonane są z płyty laminowanej o grubości 18 mm w kolorze klon, obrzeże klon.

Każda szafka posiada regulowane ślizgacze co umożliwia wypoziomowanie.

Wszystkie fronty zamiast uchwytów posiadają wycięcia.

Mebel dowozimy w całości, nie wymagają skręcania.

Koszt transportu ustalany indywidualnie.



Szkoła Millennium

kompleksowe zaopatrzenie przedszkoli

tel. 604 489 330

biuro@szkolamillennium.pl

Plac mebli OCAN 4

cena podstawowa : 9 197,69 zł



Wymiary: wysokość: 185 cm szerokość: 450 cm głębokość: 38 cm

skład zestawu: D5(185X90X38), C4(150X90X38), C5(150X90X38), C4(150X90X38), D5(185X90X38)

Fronty wykonane są z płyty MDF o grubości 16 mm z nadrukiem wykonanym w technologii UV. Zabezpieczone są bezbarwnym lakierem w połysku.

Korpusy wykonane są z płyty laminowanej o grubości 18 mm w kolorze klon, obrzeże klon.

Każda szafka posiada regulowane ślizgacze co umożliwia wypoziomowanie.

Wszystkie fronty zamiast uchwytów posiadają wycięcia.

Mebel dowozimy w całości, nie wymagają skręcania.

Koszt transportu ustalany indywidualnie.



SzkotaMillenium

kompleksowe zaopatrzenie przedszkoli

tel. 604 489 330

biuro@szkolamillenium.pl

Biurko OCEAN
76x110x60 cm

cena podstawowa : 1 056,99 zł



Biurko KREDKI
76x110x60 cm



Fronty wykonane są z płyty MDF o grubości 16 mm z nadrukiem wykonanym w technologii UV. Zabezpieczone są bezbarwnym lakierem w połysku.
Korpusy wykonane są z płyty laminowanej o grubości 18 mm w kolorze klon, obrzeże klon.
Każda szafka posiada regulowane ślizgacze co umożliwi wypoziomowanie.
Wszystkie fronty zamiast uchwytów posiadają wycięcia.
Meble dowozimy w całości, nie wymagają skręcania.

Koszt transportu ustalany indywidualnie.



SzkotaMillenium

kompleksowe zaopatrzenie przedszkoli

tel. 604 489 330

biuro@szkolamillenium.pl

Zestaw mebli DRZEWA

cena podstawowa : 6 130,31 zł



Wymiary: wysokość: 150 cm szerokość: 495 cm głębokość: 38 cm

skład zestawu: B4(120x90x38), C6(150x90x36), B3(120x90x38), A1(85x90x38), C6(150x45x36), A2(85x90x38)

Fronty wykonane są z płyty MDF o grubości 16 mm z nadrukiem wykonanym w technologii UV. Zabezpieczone są bezbarwnym lakierem w połysku.

Korpusy wykonane są z płyty laminowanej o grubości 18 mm w kolorze klon, obrzeże klon.

Każda szafka posiada regulowane ślizgacze co umożliwia wypoziomowanie.

Wszystkie fronty zamiast uchwytów posiadają wycięcia.

Meble dowozimy w całości, nie wymagają skręcania.

Koszt transportu ustalany indywidualnie.



Szkoła Millennium

kompleksowe zaopatrzenie przedszkoli

tel. 604 489 330

biuro@szkolamillennium.pl

Szafka C1 DRZEWA

150x90x38 cm

cena podstawowa : 1 439,48 zł

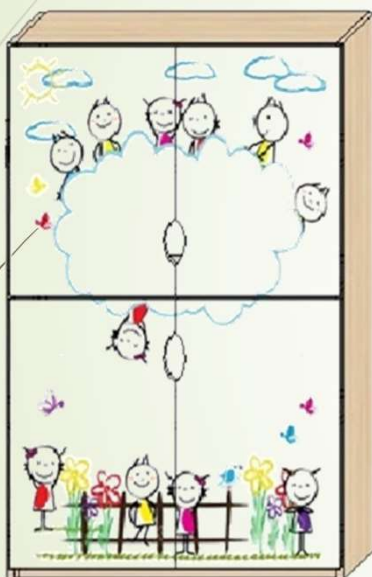

Szafka A4 DRZEWA

85x90x38 cm

1 987,42 zł

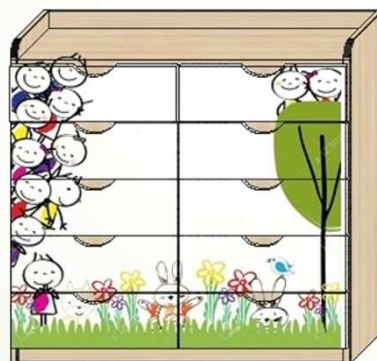

Biurko DRZEWA

76x110x60 cm

1 057,00 zł



Fronty wykonane są z płyty MDF o grubości 16 mm z nadrukiem wykonanym w technologii UV. Zabezpieczone są bezbarwnym lakierem w połysku.

Korpusy wykonane są z płyty laminowanej o grubości 18 mm w kolorze klon, obrzeże klon.

Każda szafka posiada regulowane ślizgacze co umożliwia wypoziomowanie.

Wszystkie fronty zamiast uchwytów posiadają wycięcia.

Meble dowozimy w całości, nie wymagają skręcania.

Koszt transportu ustalany indywidualnie.



SzkołaMillenium

kompleksowe zaopatrzenie przedszkoli

tel. 604 489 330

biuro@szkolamillenium.pl

Zestaw mebli TĘCZA

cena podstawowa : 6 130,31 zł



Wymiary: wysokość: 150 cm szerokość: 495 cm głębokość: 38 cm

skład zestawu: B4(120x90x36), C6(150x90x36), B3(120x90x36), A1(85x90x36), C6(150x45x36) , A2(85x90x38)

Fronty wykonane są z płyty MDF o grubości 16 mm z nadrukiem wykonanym w technologii UV. Zabezpieczone są bezbarwnym lakierem w połysku.

Korpusy wykonane są z płyty laminowanej o grubości 18 mm w kolorze klon, obrzeże klon.

Każda szafka posiada regulowane ślizgacze co umożliwia wypoziomowanie.

Wszystkie fronty zamiast uchwytów posiadają wycięcia.

Meble dowozimy w całości, nie wymagają skręcania.

Koszt transportu ustalany indywidualnie.



Szkoła Millenium

kompleksowe zaopatrzenie przedszkoli

tel. 604 489 330

biuro@szkolamillenium.pl

Szafka C1 TĘCZA

150x90x38 cm

cena podstawowa : 1 439,48 zł

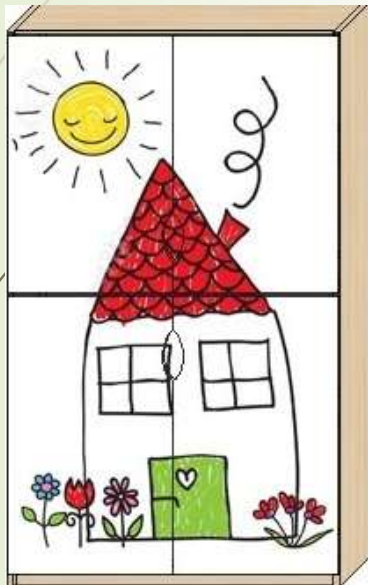

Szafka A4 TĘCZA

85x90x38 cm

1 987,42 zł

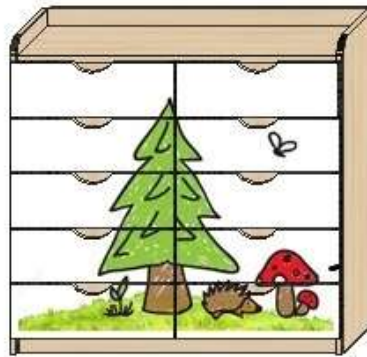

Biurko TĘCZA

76x110x60 cm

1 057,00 zł

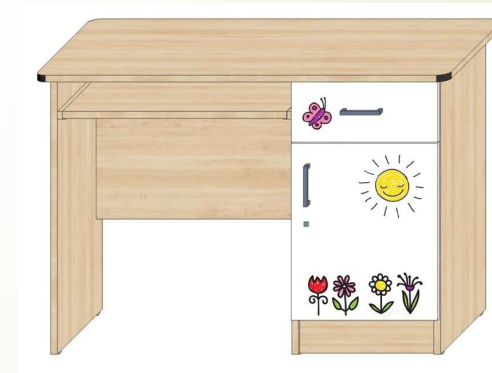

Fronty wykonane są z płyty MDF o grubości 16 mm z nadrukiem wykonanym w technologii UV. Zabezpieczone są bezbarwnym lakierem w połysku.

Korpusy wykonane są z płyty laminowanej o grubości 18 mm w kolorze klon, obrzeże klon.

Każda szafka posiada regulowane ślizgacze co umożliwia wypoziomowanie.

Wszystkie fronty zamiast uchwytów posiadają wycięcia.

Meble dowozimy w całości, nie wymagają skręcania.

Koszt transportu ustalany indywidualnie.

wszystkie szafki przedstawione w dalszej części oferty wykonujemy w 4 wariantach

1 STANDARD - FRONTY I KORPUSY PŁYTA

LAMINOWANA W WYBRANYCH KOLORACH:



2 CLASSIC MAT **3 CLASSIC POŁYSK**
CLASIC - FRONTY PŁYTA MDF

LAKIEROWANA W WYBRANYCH KOLORACH:



KORPUSY PŁYTA LAMINOWANA W WYBRANYCH KOLORACH:



4 EXCLUSIVE - FRONTY PŁYTA MDF Z NADRUKIEM +

LAKIER BEZBARWNY POŁYSK:



KORPUSY PŁYTA LAMINOWANA W WYBRANYCH

KOLORACH





SzkotaMillenium

kompleksowe zaopatrzenie przedszkoli

tel. 604 489 330

biuro@szkolamillenium.pl

Szafki A wysokość 85 cm

wysokość 85 cm szerokość 90 cm głębokość 38 cm

	A1	A2	A3	A4	A5	A6	A7
standard:	836,99	717,42	1157,44	1688,33	530,89	578,72	349,14
classic mat	927,86	899,17	1329,62	1860,51			
classic połysk	951,78	951,78	1377,45	1908,34			
exclusive	990,04	1028,30	1458,75	1989,65			

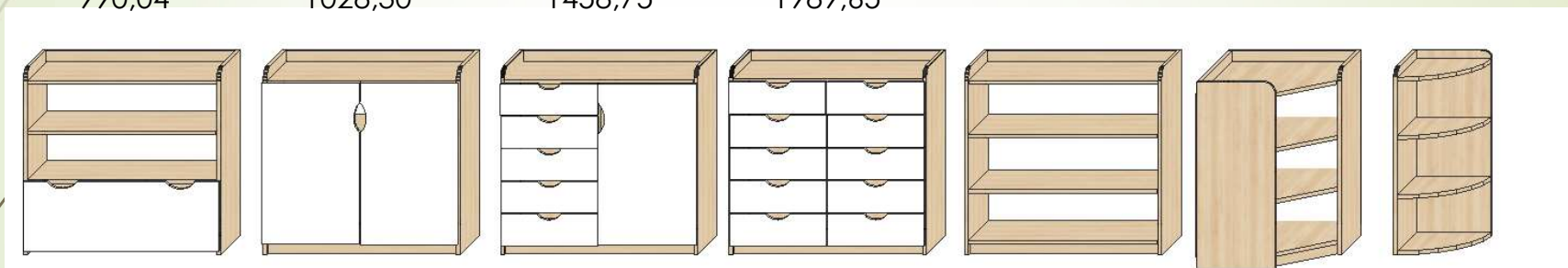

Fronty wykonane są z:

wersja standard fronty płyta wiórowa laminowana

wersja classic mat fronty płyta MDF lakier MAT

wersja classic połysk fronty płyta MDF lakier POŁYSK

wersja exclusive z nadrukiem wykonanym w technologii UV. Zabezpieczone są bezbarwnym lakierem w połysku.

Korpusy wykonane są z płyty laminowanej o grubości 18 mm w kolorze klon/buk/biały, kolor obrzeża dowolny.

Każda szafka posiada regulowane ślizgacze co umożliwia wypoziomowanie.

Wszystkie fronty zamiast uchwytów posiadają wycięcia.

Meble dowozimy w całości, nie wymagają skręcania.

Koszt transportu ustalany indywidualnie.



SzkotaMillenium

kompleksowe zaopatrzenie przedszkoli

tel. 604 489 330

biuro@szkolamillenium.pl

Szafki B wysokość 120 cm
wysokość 120 cm szerokość 90 cm głębokość 38 cm

	B1	B2	B3	B4	B5	B6	B7
standard:	945,69	1812,68	1281,79	789,16	593,07	650,46	459,15
classic mat	1052,22	1984,86	1453,97	966,13			
classic połysk	1071,35	2032,69	1501,50	1013,95			
exclusive	1109,61	2114,00	1587,89	1128,74			

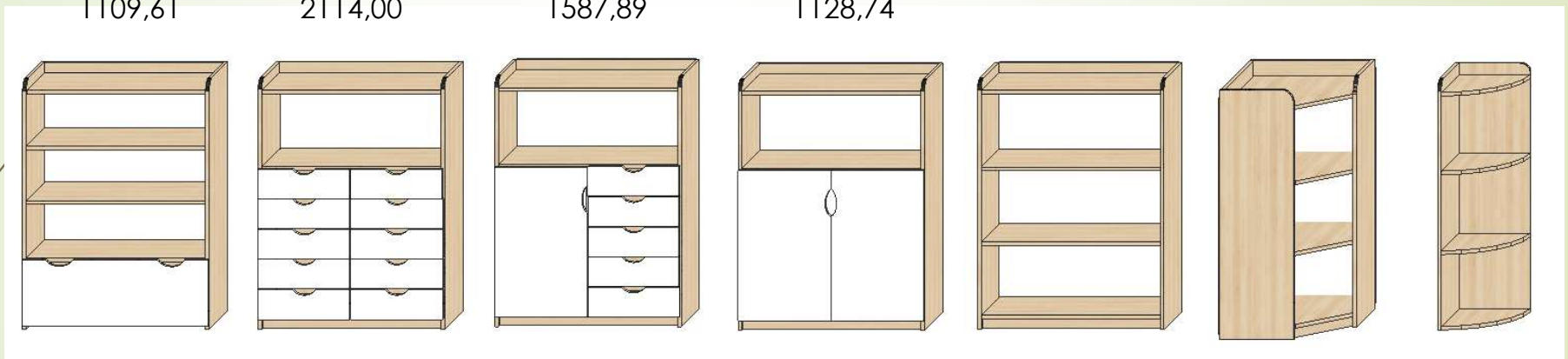

Fronty wykonane są z:

wersja standard fronty płyta wiórowa laminowana

wersja classic mat fronty płyta MDF lakier MAT

wersja classic połysk fronty płyta MDF lakier POŁYSK

wersja exclusive z nadrukiem wykonanym w technologii UV. Zabezpieczone są bezbarwnym lakierem w połysku.

Korpusy wykonane są z płyty laminowanej o grubości 18 mm w kolorze klon/buk/biały, kolor obrzeża dowolny.

Każda szafka posiada regulowane ślizgacze co umożliwia wypoziomowanie.

Wszystkie fronty zamiast uchwytów posiadają wycięcia.

Mebel dowozimy w całości, nie wymagają skręcania.

Koszt transportu ustalany indywidualnie.



SzkotaMillenium

kompleksowe zaopatrzenie przedszkoli

tel. 604 489 330

biuro@szkolamillenium.pl

Szafki C wysokość 150 cm
wysokość 150 cm szerokość 90 cm głębokość 38 cm

	C1	C2	C3	C4	C5	C6	C6	C7	C8
standard:	880,04	1932,25	1430,06	1233,96	1233,96	779,60	575,79	789,16	483,16
classic mat	1052,22	2104,43	1602,24	1444,41	1444,41				
classic połysk	1100,04	2152,26	1586,60	1506,58	1506,58				
exclusive	1186,13	2238,35	1736,16	1611,80	1611,80				

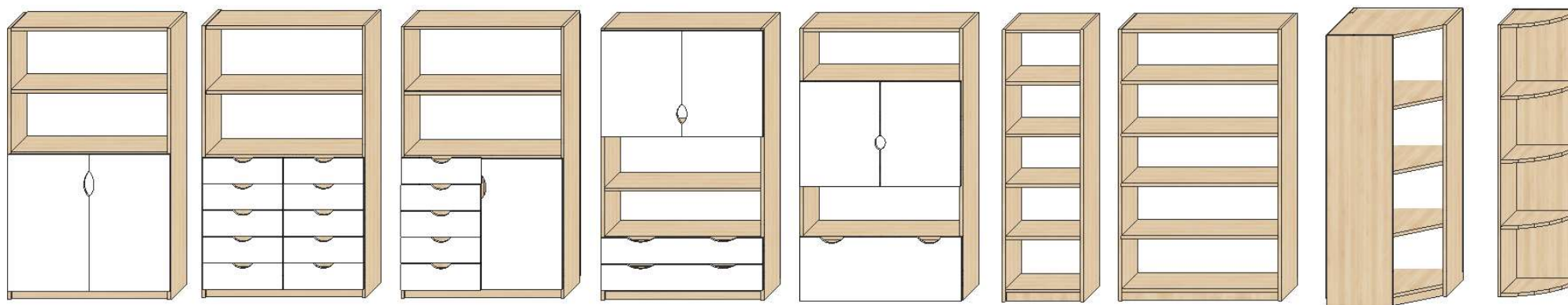

Fronty wykonane są z:

wersja standard fronty płyta wiórowa laminowana

wersja classic mat fronty płyta MDF lakier MAT

wersja classic połysk fronty płyta MDF lakier POŁYSK

wersja exclusive z nadrukiem wykonanym w technologii UV. Zabezpieczone są bezbarwnym lakierem w połysku.

Korpusy wykonane są z płyty laminowanej o grubości 18 mm w kolorze klon/buk/biały, kolor obrzeża dowolny.

Każda szafka posiada regulowane ślizgacze co umożliwia wypoziomowanie.

Wszystkie fronty zamiast uchwytów posiadają wycięcia.

Meble dowozimy w całości, nie wymagają skręcania.

Koszt transportu ustalany indywidualnie.

Szafki D wysokość 185 cm
 wysokość 185 cm szerokość 90 cm głębokość 36 cm + front



SzkotaMillenium
 kompleksowe zaopatrzenie przedszkoli
 tel. 604 489 330
 biuro@szkolamillenium.pl

	D1	D1A	D2	D2A	D3	D4	D5	D6
standard:	2085,30		1583,11		1253,09	1181,35	1210,05	1286,57
classic mat	2257,48	2689,10	1755,29	2187,00	1669,20	1535,28	1492,26	1530,50
classic połysk	2310,09	2859,40	1803,12	2352,00	1788,77	1626,15	1573,54	1597,46
exclusive	2391,40	3058,50	1889,21	2556,00	1984,86	1783,98	1712,24	1712,24

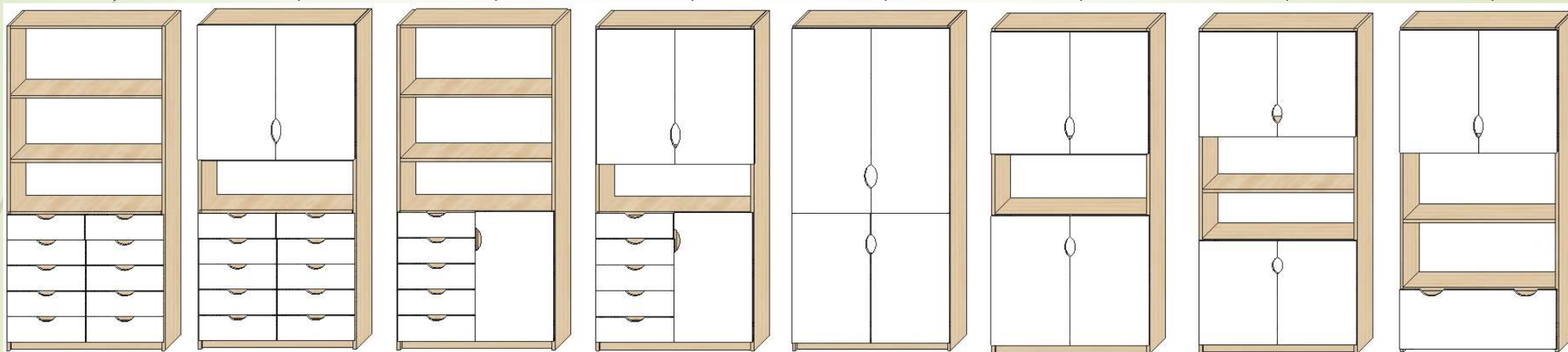

Fronty wykonane są z:

wersja standard fronty płyta wiórowa laminowana

wersja classic mat fronty płyta MDF lakier MAT

wersja classic połysk fronty płyta MDF lakier POŁYSK

wersja exclusive z nadrukiem wykonanym w technologii UV. Zabezpieczone są bezbarwnym lakierem w połysku.

Korpusy wykonane są z płyty laminowanej o grubości 18 mm w kolorze klon/buk/biały, kolor obrzeża dowolny.

Każda szafka posiada regulowane ślizgacze co umożliwia wypoziomowanie.

Wszystkie fronty zamiast uchwytów posiadają wycięcia.

Meble dowozimy w całości, nie wymagają skręcania.

Koszt transportu ustalany indywidualnie.

Szafki E wysokość 200 cm
 wysokość 200 cm szerokość 90 cm głębokość 36 cm + front



SzkotaMillenium
 kompleksowe zaopatrzenie przedszkoli
 tel. 604 489 330
 biuro@szkolamillenium.pl

	E1	E2	E3
standard:	1406,14	1291,36	1343,97
classic mat	1855,73	1607,02	1736,16
classic połysk	1980,08	1693,11	1836,60
exclusive	2214,44	1850,94	2032,69

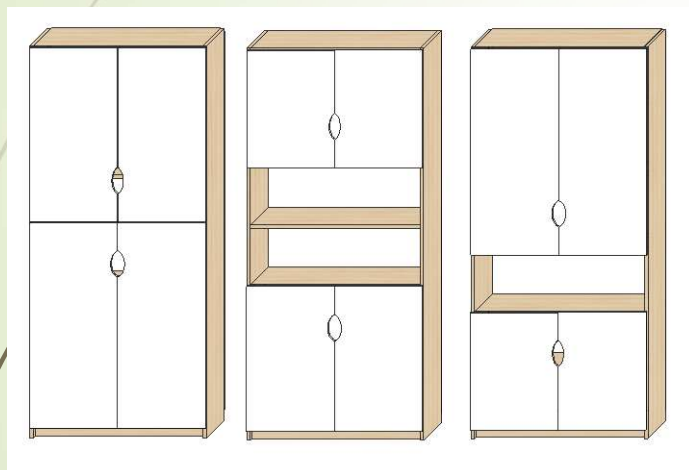

szer. 50 cm	60 cm	70 cm	80 cm	90 cm
cena 757 zł	805 zł	852 zł	899 zł	947 zł

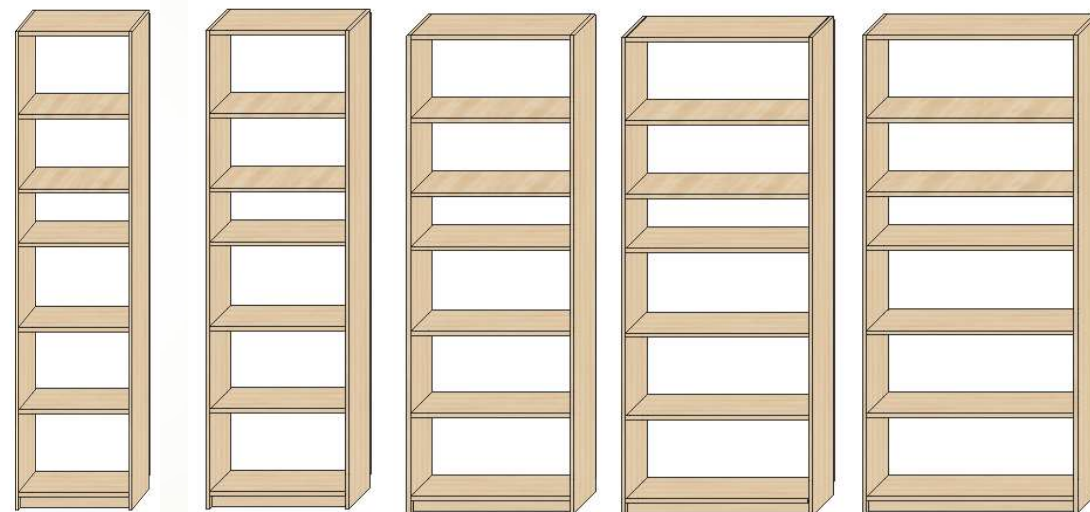

Fronty wykonane są z:

wersja standard fronty płyta wiórowa laminowana

wersja classic mat fronty płyta MDF lakier MAT

wersja classic połysk fronty płyta MDF lakier POŁYSK

wersja exclusive z nadrukiem wykonanym w technologii UV. Zabezpieczone są bezbarwnym lakierem w połysku.

Korpusy wykonane są z płyty laminowanej o grubości 18 mm w kolorze klon/buk/biały, kolor obrzeża dowolny.

Każda szafka posiada regulowane ślizgacze co umożliwia wypoziomowanie.

Wszystkie fronty zamiast uchwytów posiadają wycięcia.

Meble dowozimy w całości, nie wymagają skręcania.

Koszt transportu ustalany indywidualnie.

wykonujemy wizualizacje według wymagań klientów:



SzkotaMillenium

kompleksowe zaopatrzenie przedszkoli

tel. 604 489 330

biuro@szkolamillenium.pl

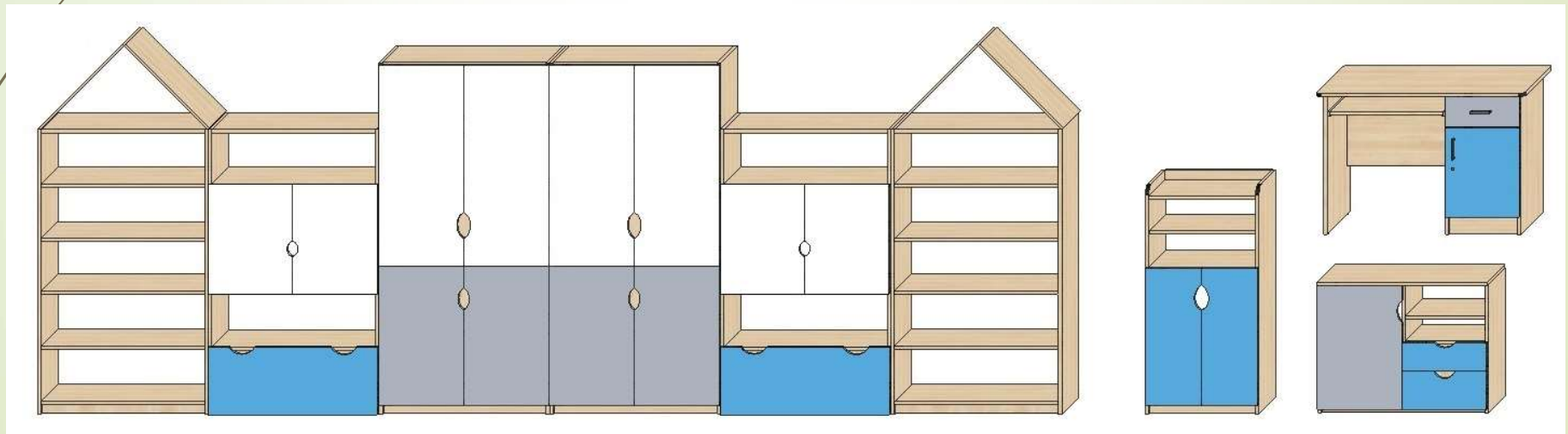
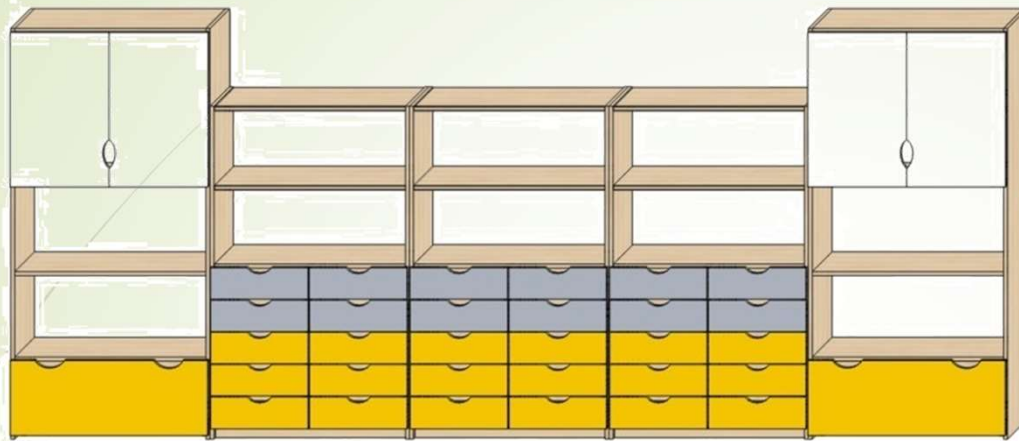

Koszt transportu ustalany indywidualnie.

wykonujemy wizualizacje według wymagań klientów:



SzkotaMillenium

kompleksowe zaopatrzenie przedszkoli

tel. 604 489 330

biuro@szkolamillenium.pl

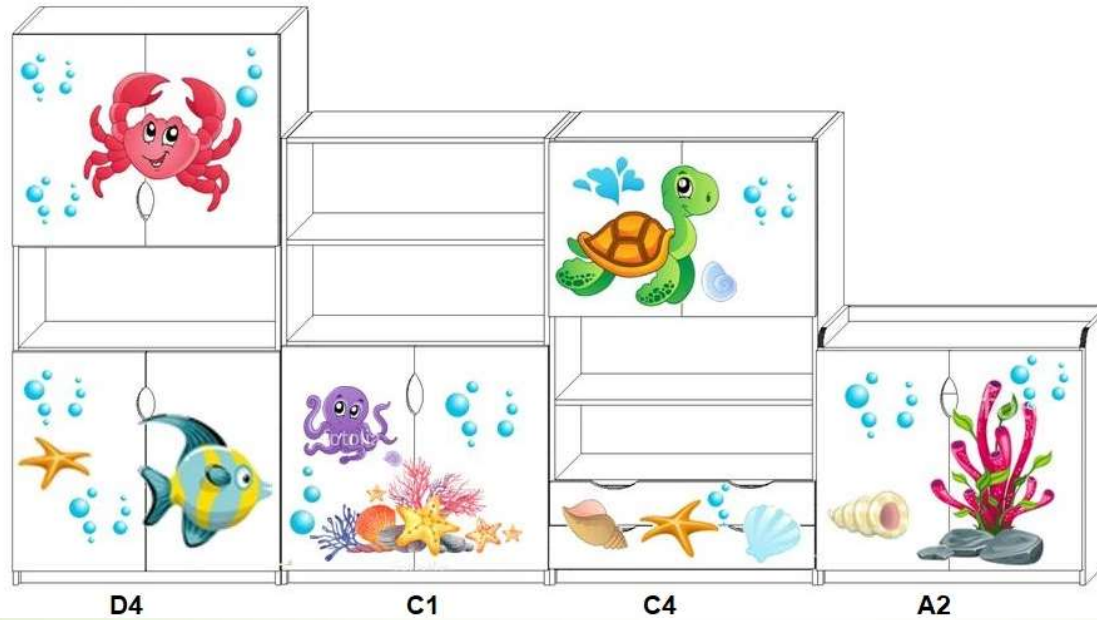

D4

C1

C4

A2

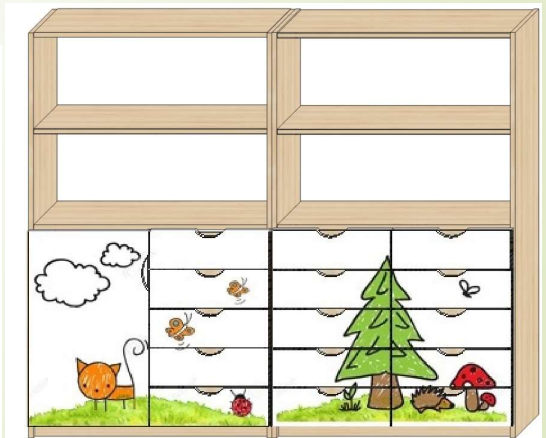
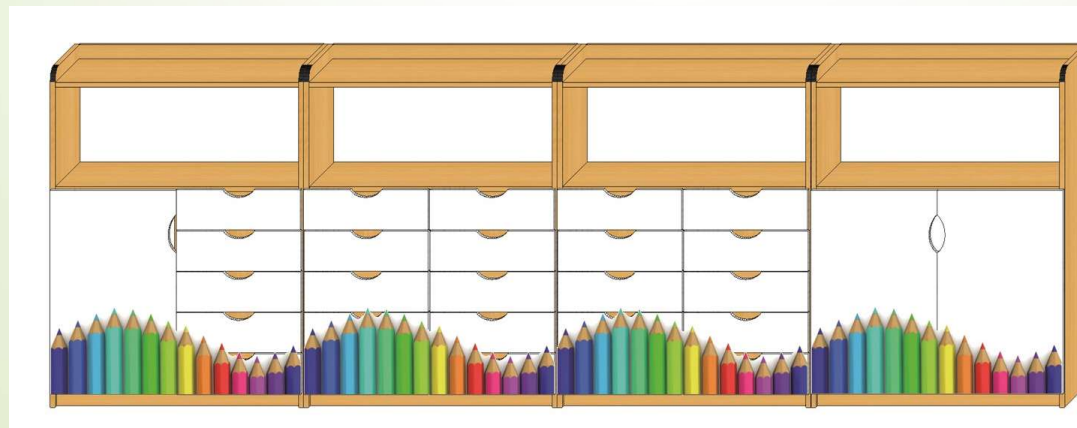
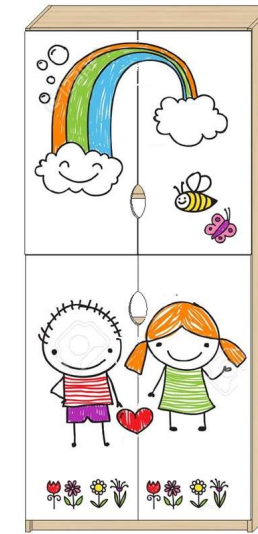

Koszt transportu ustalany indywidualnie.



SzkotaMillenium

kompleksowe zaopatrzenie przedszkoli

tel. 604 489 330

biuro@szkolamillenium.pl

Biurka

	K1 110x60x75 cm	K2 110x60x75 cm	K3 140x60x75 cm	Biurko narożne 160x170x75 cm
standard:	641,60	855,46	1387,01	
classic mat	707,70	979,89	1525,71	
classic połysk	734,92	1026,55	1630,94	4600,00
exclusive	859,35	1154,87	1769,64	



Fronty wykonane są z:

wersja standard fronty płyta wiórowa laminowana

wersja classic mat fronty płyta MDF lakier MAT

wersja classic połysk fronty płyta MDF lakier POŁYSK

wersja exclusive z nadrukiem wykonanym w technologii UV. Zabezpieczone są bezbarwnym lakierem w połysku.

Korpusy wykonane są z płyty laminowanej o grubości 18 mm w kolorze klon/buk/biały, kolor obrzeża dowolny.

Każda szafka posiada regulowane ślizgacze co umożliwia wypoziomowanie.

Wszystkie fronty zamiast uchwytów posiadają wycięcia.

Meble dowozimy w całości, nie wymagają skręcania.

Koszt transportu ustalany indywidualnie.

Szafa na pościel i leżaki

29 miejsc na pościel
wys. 170 x szer. 240 x gł. 65 cm
fronty połysk cena 3 955,93

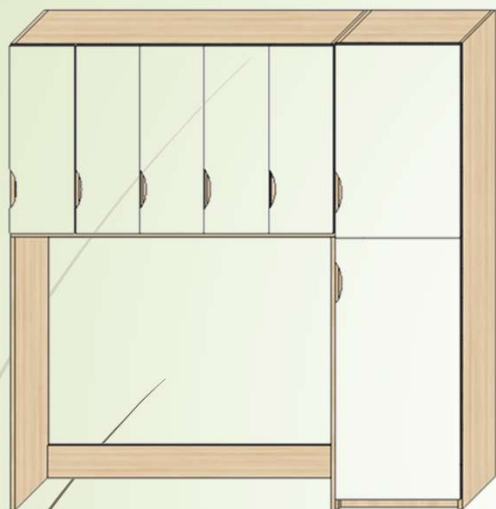

Szafa na pościel

14 miejsc na pościel
wys. 210 x szer. 60 x gł. 57,4 cm
cena 974,16

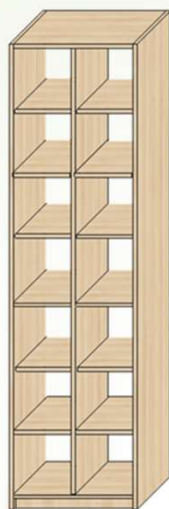

Szafa na pościel

14 miejsc na pościel
wys. 210 x szer. 60 x gł. 57,4 cm
cena 2029,50



fronty exclusive cena 4 188,63 zł

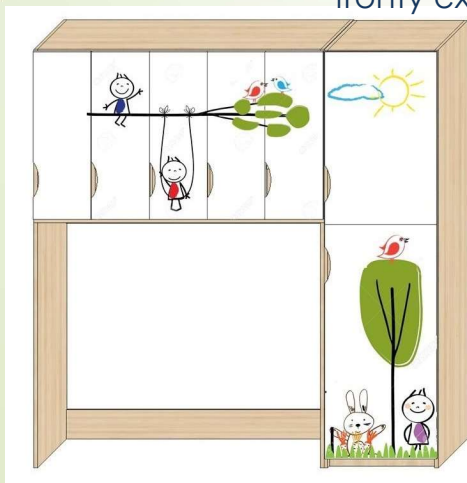

SzkotaMillenium

kompleksowe zaopatrzenie przedszkoli

tel. 604 489 330

biuro@szkolamillenium.pl

Fronty wykonane są z:

wersja standard fronty płyta wiórowa laminowana

wersja classic mat fronty płyta MDF lakier MAT

wersja classic połysk fronty płyta MDF lakier POŁYSK

wersja exclusive z nadrukiem wykonanym w technologii UV.

Zabezpieczone są bezbarwnym lakierem w połysku

Korpusy wykonane są z płyty laminowanej o grubości 18 mm w kolorze klon/buk/biały, kolor obrzeża dowolny.

Każda szafka posiada regulowane ślizgacze co umożliwia wypoziomowanie.

Wszystkie fronty zamiast uchwytów posiadają wycięcia.

Meble dowozimy w całości, nie wymagają skręcania.

Koszt transportu ustalany indywidualnie.

Szafa na pościel i leżaki CLASSIC

24 miejsca na pościel
wys. 170 x szer. 240 x gł. 65 cm

cena: 3 655,53 zł

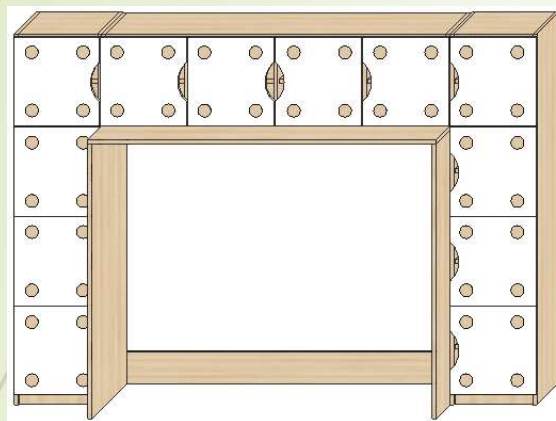

Szafa na pościel i leżaki FRONTY EXCLUSIVE

24 miejsca na pościel
wys. 170 x szer. 240 x gł. 65 cm

cena: 3 862,85 zł

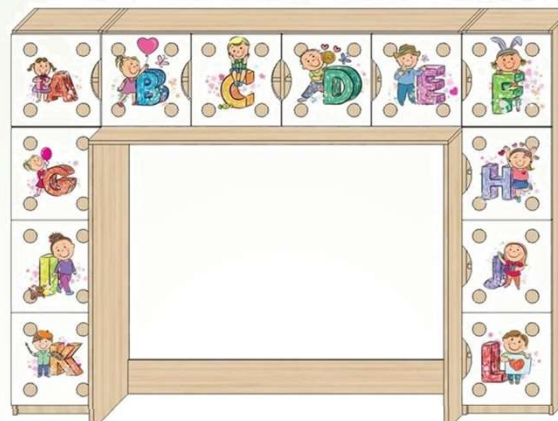

Szkoła Millenium

kompleksowe zaopatrzenie przedszkoli

tel. 604 489 330

biuro@szkolamillenium.pl

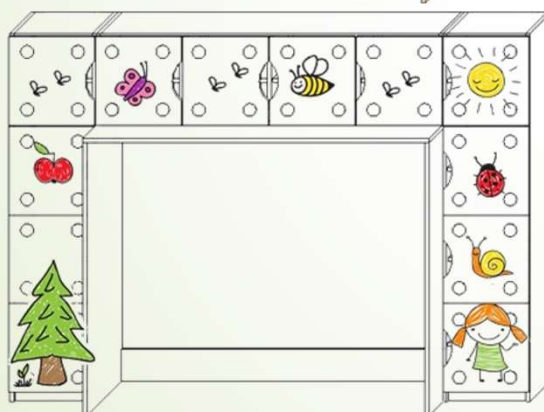

Korpusy wykonane są z płyty laminowanej o grubości 18 mm w kolorze klon/buk/biały, kolor obrzeża dowolny.
Każda szafka posiada regulowane ślizgacze co umożliwia wypoziomowanie.
Wszystkie fronty zamiast uchwytów posiadają wycięcia.
Meble dowozimy w całości, nie wymagają skręcania.

Koszt transportu ustalany indywidualnie.



SzkotaMillenium

kompleksowe zaopatrzenie przedszkoli

tel. 604 489 330

biuro@szkolamillenium.pl

Szafka pod wodę

wys. 70 x szer. 90 x gł. 38 cm

Fronty lakier połysk

Cena 1071,00 zł



Szafka ubraniowa dla personelu

wys. 210 x szer. 60 x gł. 55 cm

Cała szafka płyta wiórowa

laminowana

Cena 1353,00 zł



Szafy otwarte do schowków

wys. 200 x gł. 36 cm

Cała szafka płyta wiórowa laminowana

szer. 50 cm
cena 757 zł

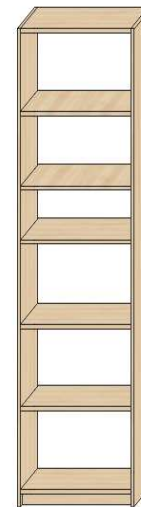

60 cm
805 zł

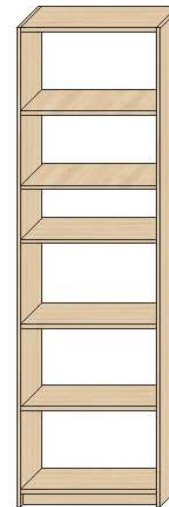

70 cm
852 zł

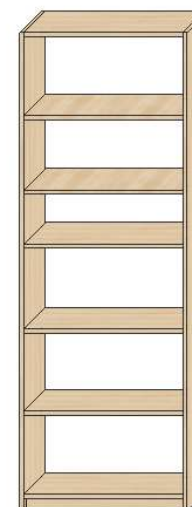

80 cm
899 zł

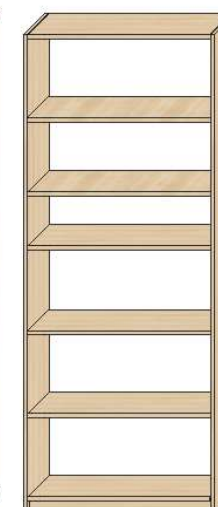

90 cm
947 zł

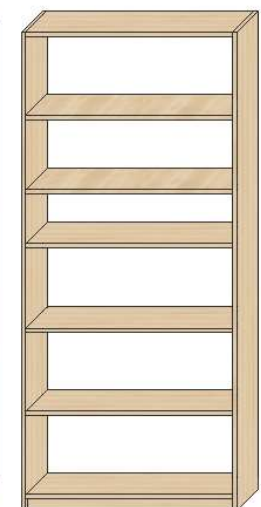

Szafka pod radio

wys. 120 x szer. 60 x gł. 38 cm

Fronty lakier połysk

Cena 861,87 zł

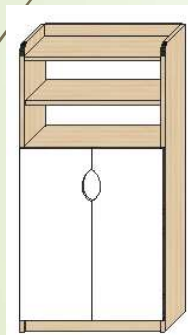

Korpusy wykonane są z płyty laminowanej o grubości 18 mm w kolorze klon/buk/biały, kolor obrzeża dowolny.
Meble dowozimy w całości, nie wymagają skręcania.

Koszt transportu ustalany indywidualnie.

S1 Szatnia przedszkolna

3-osobowa
szer. 70 cm
cena 794,92 zł



4-osobowa
86 cm
891,12 zł



5-osobowa
106 cm
1012,64 zł



6-osobowa
124 cm
1 134,16 zł

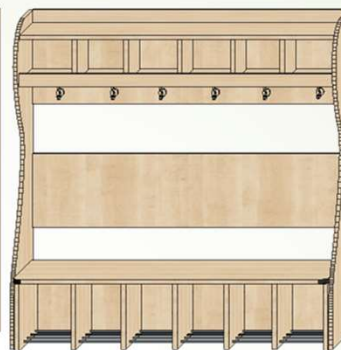

7-osobowa
szer: 140 cm
cena: 1 255,67 zł

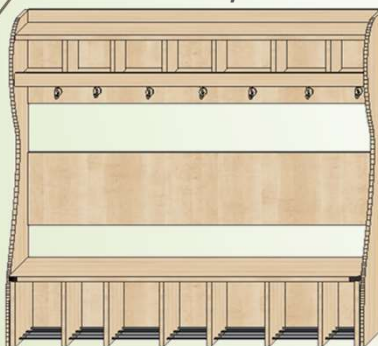

8-osobowa
160 cm
1 377,19 zł

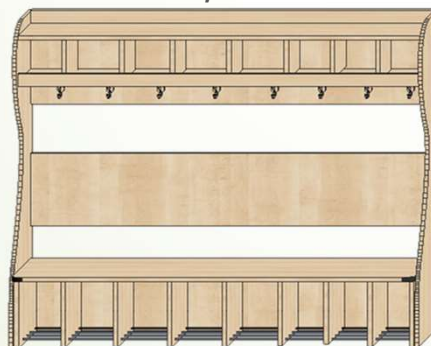

narożna
60 cm
891,12 zł

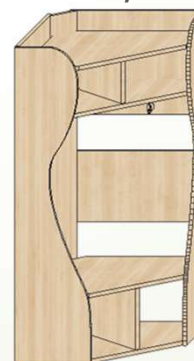

w górnej części półki na czapki oddzielenie dla każdego dziecka pod każdą półeczką wieszak podwójny dla dziecka, w dolnej części ławeczka z zaokrąglonym siedziskiem wysuwana z miejscem na buty umieszczone na metalowych prętach, takie rozwiązanie ułatwia sprzątanie, boki wysunięte powyżej górnej części, z listwą w tylnej części zapobiegającą spadaniu przedmiotów, boki i górne przegrody szatni profilowane
wysokość 124 głębokość 33 cm

Korpusy wykonane są z płyty laminowanej o grubości 18 mm w kolorze klon/buk/biały, kolor obrzeża dowolny.



SzkołaMillenium

kompleksowe zaopatrzenie przedszkoli

tel. 604 489 330

biuro@szkolamillenium.pl



Koszt transportu ustalany indywidualnie.

S2 Szatnia przedszkolna

3-osobowa
szer. 70 cm
cena 794,92 zł

4-osobowa
86 cm
891,12 zł

5-osobowa
106 cm
1012,64 zł

6-osobowa
124 cm
1 134,16 zł

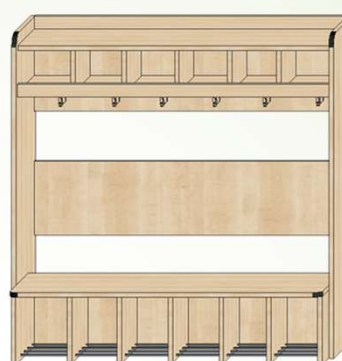

szer:
cena:

7-osobowa
140 cm
1 255,67 zł

8-osobowa
160 cm
1 377,19 zł

narożna
60 cm
891,12 zł

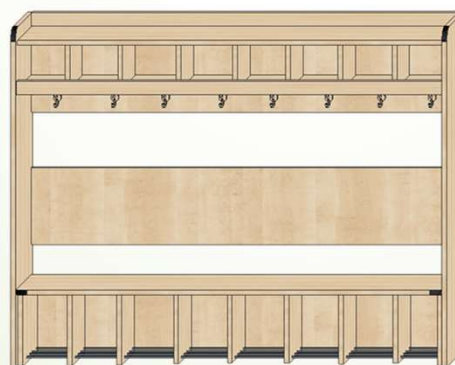
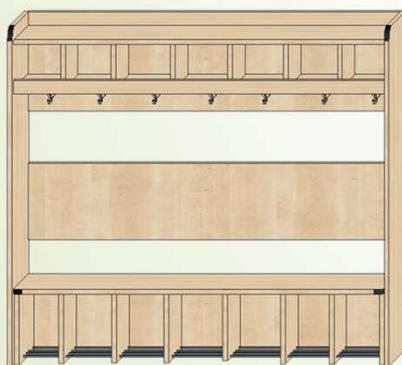

w górnej części półka na czapki oddzielenie dla każdego dziecka pod każdą półeczką wieszak podwójny dla dziecka, w dolnej części ławeczka z zaokrąglonym siedziskiem wysuwana z miejscem na buty umieszczone na metalowych prętach, takie rozwiązanie ułatwia sprzątanie, boki wysunięte powyżej górnej części, z listwą w tylnej części zapobiegającą spadaniu przedmiotów, boki i górne przegrody szatni profilowane
wysokość 124 głębokość 33 cm

Korpusy wykonane są z płyty laminowanej o grubości 18 mm w kolorze klon/buk/biały, kolor obrzeża dowolny.



SzkołaMillenium

kompleksowe zaopatrzenie przedszkoli

tel. 604 489 330

biuro@szkolamillenium.pl



Koszt transportu ustalany indywidualnie.

Szatnia przedszkolna S3
Wysokość 124 cm



Szkoła Millennium
kompleksowe zaopatrzenie przedszkoli
tel. 604 489 330
biuro@szkolamillennium.pl



4-osobowa

6-osobowa

8-osobowa

classic mat	1196,41	2176,34
classic połysk	1355,94	2461,20
exclusive	1447,09	2632,11



Fronty wykonane są z:

wersja standard fronty płyta wiórowa laminowana

wersja classic mat fronty płyta MDF lakier MAT

wersja classic połysk fronty płyta MDF lakier POŁYSK

wersja exclusive z nadrukiem wykonanym w technologii UV. Zabezpieczone są bezbarwnym lakierem w połysku.

Korpusy wykonane są z płyty laminowanej o grubości 18 mm w kolorze klon/buk/biały, kolor obrzeża dowolny.

Każda szafka posiada regulowane ślizgacze co umożliwia wypoziomowanie.

W dolnej części ławeczka wysuwana z miejscem na buty

Meble dowozimy w całości, nie wymagają skręcania.

Koszt transportu ustalany indywidualnie.

Szatnia przedszkolna S4
wysokość 130 cm



SzkotaMillenium
kompleksowe zaopatrzenie przedszkoli
tel. 604 489 330
biuro@szkolamillenium.pl

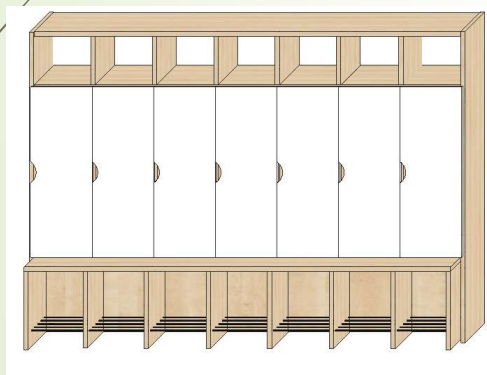

	5-osobowa	6-osobowa	7-osobowa
classic mat	1658,67	1925,14	
classic połysk	1740,24	2023,03	2284,06
exclusive	1821,81	2142,67	



Fronty wykonane są z płyty MDF o grubości 16 mm z nadrukiem wykonanym w technologii UV. Zabezpieczone są bezbarwnym lakierem w połysku. Korpusy wykonane są z płyty laminowanej o grubości 18 mm w kolorze klon/buk/biały, kolor obrzeża dowolny.

W górnej części półki na czapki oddzielenie dla każdego dziecka. W dolnej części ławeczka wysuwana z miejscem na buty umieszczone na metalowych prętach, takie rozwiązanie ułatwia sprzątanie.

Meble dowozimy w całości, nie wymagają skręcania.

Koszt transportu ustalany indywidualnie.



SzkołaMillenium

kompleksowe zaopatrzenie przedszkoli

tel. 604 489 330

biuro@szkolamillenium.pl

Ławka Ł1 z otwieranym wiekiem

wys. 85 x szer. 100x gł. 40 cm

cena: 975,69

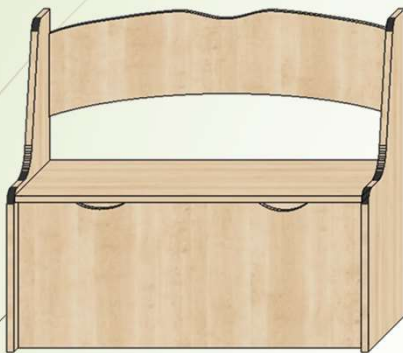

Ławka Ł2 z otwieranym wiekiem

wys. 85 x szer. 130 x gł. 40 cm

cena: 1071,35 zł

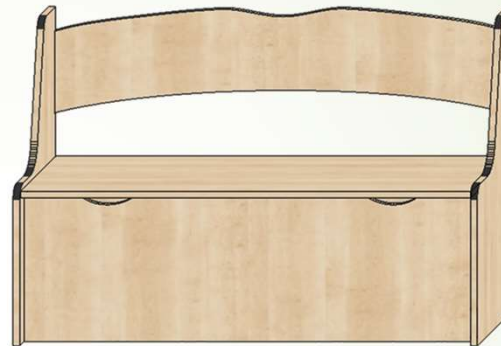

Ławka Ł3

wys. 28,2 x szer. 106,6 x gł. 40 cm

cena: 430,45



Ławka Ł4

wys. 28,2 x szer. 106,6 x gł. 40 cm

cena: 334,80 zł



Wykonane są z płyty laminowanej o grubości 18 mm w kolorze klon/buk/biały, kolor obrzeża dowolny.
Meble dowozimy w całości, nie wymagają skręcania.

Koszt transportu ustalany indywidualnie.



Szkoła Millenium

kompleksowe zaopatrzenie przedszkoli

tel. 604 489 330

biuro@szkolamillenium.pl

Kącik kuchenny

wys. 101 szer. 105 x gł. 42 cm

cena podstawowa : 1 118,73 zł



Kącik plastyczny

wys. 133 szer. 150 x gł. 38 cm

1 626,30zł



Kącik lekarski

wys. 101 szer. 91 x gł. 40,5 cm

896,02zł



Wybrane elementy wykonane są z płyty MDF o grubości 16 mm z nadrukiem wykonanym w technologii UV. Zabezpieczone są bezbarwnym lakierem w połysku. Korpusy wykonane są z płyty laminowanej o grubości 18 mm w kolorze klon, obrzeże klon. Każda szafka posiada regulowane ślizgacze co umożliwia wypoziomowanie. Wszystkie fronty zamiast uchwytów posiadają wycięcia. Meble dowozimy w całości, nie wymagają skręcania.

Koszt transportu ustalany indywidualnie.



Szkoła Millenium

kompleksowe zaopatrzenie przedszkoli

tel. 604 489 330

biuro@szkolamillenium.pl

Kącik majsterkowicza

wys. 115 szer. 112 x gł. 40 cm

1 118,73 zł



Kącik przyrody

wys. 144 szer. 140 x gł. 39 cm

3 336,89 zł



Kącik książki

wys. 145 szer. 90 x gł. 50 cm

1 118,73 zł



Kącik toaletka

wys. 108 szer. 140 x gł. 38 cm

896,02 zł



Wybrane elementy wykonane są z płyty MDF o grubości 16 mm z nadrukiem wykonanym w technologii UV. Zabezpieczone są bezbarwnym lakierem w połysku. Korpusy wykonane są z płyty laminowanej o grubości 18 mm w kolorze klon, obrzeże klon. Każda szafka posiada regulowane ślizgacze co umożliwia wypoziomowanie. Wszystkie fronty zamiast uchwytów posiadają wycięcia. Meble dowozimy w całości, nie wymagają skręcania.

Koszt transportu ustalany indywidualnie.



KRZESŁA I STOLIKI

Krzesełko przedszkolne z reg. wys. 1-2 JULIA

cena podstawowa : 154,24 zł



Szkoła Millenium
kompleksowe zaopatrzenie przedszkoli
tel. 604 489 330
biuro@szkolamillenium.pl



Krzesełko przedszkolne z regulacją wysokości w zakresie 1-2.

Krzesełko wykonane z wysokiej jakości tworzywa PE.

Siedzisko profilowane o wymiarach 29,5x30 cm, wykonane z bardzo trwałego tworzywa, oparcie profilowane z wycięciem w kształcie głowy misia..

Na końcówkach nóg są duże gumowe nakładki, dzięki czemu krzesło jest bardzo stabilne i nie rysuje podłogi.

Oparcie, siedzisko i końcówki nóg w kolorze żółtym, zielonym, czerwonym i niebieskim, konstrukcja w kolorze szarym.

Krzesełka dzięki swoim parametrom w zakresie ergonomii sprzyjają prawidłowej pozycji siedzącej i wspomagają prawidłowy rozwój kręgosłupa.

Wyrób spełnia wymagania zawarte w:

PN-EN 1729-1:2016-02, PN-EN 1729-2+A1:2016-02

Koszt transportu ustalany indywidualnie.



SzkołaMillenium

kompleksowe zaopatrzenie przedszkoli

tel. 604 489 330

biuro@szkolamillenium.pl

Krzesiśko przedszkolne DUMI rozm. 3 zielone, żółte

cena podstawowa : 100,00 zł

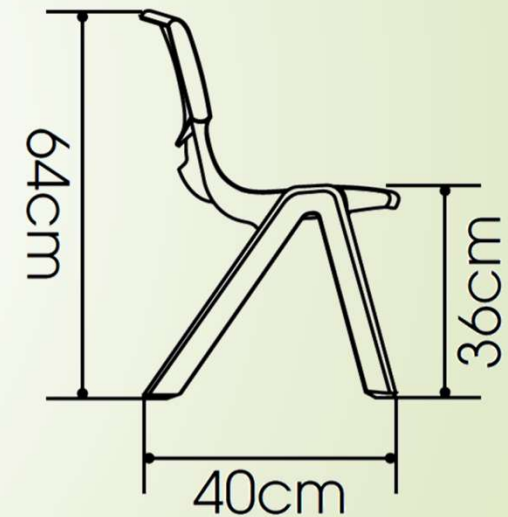

Krzesiśko przedszkolne wysokość 3
Krzesiśko wykonane z wysokiej jakości tworzywa PE.
Kolor zielony lub żółty.

Krzesiśka dzięki swoim parametrom w zakresie ergonomii sprzyjają prawidłowej pozycji siedzącej i wspomagają prawidłowy rozwój kręgosłupa.

Koszt transportu ustalany indywidualnie.

Stół przedszkolny prostokątny z reg. wys. 1-2-3 IGOR

cena podstawowa : 419,85 zł



Szkoła Millenium
kompleksowe zaopatrzenie przedszkoli
tel. 604 489 330
biuro@szkolamillenium.pl



Stół przedszkolny z regulowaną wysokością 1-2-3.

Błat wykonany z wysokiej jakości tworzywa PE, o wymiarach 122x62 cm, grubość blatu 45 mm, w kolorze żółtym, zielonym, czerwonym i niebieskim.

Konstrukcja wzmocniona stelażem metalowym z profilu 20x20 mm

Nogi okrągłe posiadają wykręcane stopki służące do poziomowania.

Błat posiada zagłębienie, które zabezpiecza przed sphywaniem rozlanych płynów.

Wyrób spełnia wymagania zawarte w:

PN-EN 1729-1:2016-02, PN-EN 1729-2+A1:2016-02

Koszt transportu ustalany indywidualnie.

Stół przedszkolny kwadratowy z reg. wys. 1-2-3 IGOR

cena podstawowa : 314,88 zł



Szkoła Millenium
kompleksowe zaopatrzenie przedszkoli
tel. 604 489 330
biuro@szkolamillenium.pl



Stół przedszkolny z regulowaną wysokością 1-2-3.

Błat wykonany z wysokiej jakości tworzywa PE, o wymiarach 62x62 cm, grubość blatu 45 mm, w kolorze żółtym, zielonym, czerwonym i niebieskim.

Konstrukcja wzmocniona stelażem metalowym z profilu 20x20 mm

Nogi okrągłe posiadają wykręcane stopki służące do poziomowania.

Błat posiada zagłębienie, które zabezpiecza przed spływaniem rozlanych płynów.

Wyrób spełnia wymagania zawarte w:

PN-EN 1729-1:2016-02, PN-EN 1729-2+A1:2016-02

Koszt transportu ustalany indywidualnie.

Stół przedszkolny trapezowy z reg. wys. 1-2-3 IGOR

cena podstawowa : 296,43 zł



Szkoła Millenium
kompleksowe zaopatrzenie przedszkoli
tel. 604 489 330
biuro@szkolamillenium.pl



Stół przedszkolny z regulowaną wysokością 1-2-3.

Błat wykonany z wysokiej jakości tworzywa PE, dłuższy bok 122 cm, grubość blatu 45 mm, w kolorze zielonym lub czerwonym.

Konstrukcja wzmocniona stelażem metalowym z profilu 20x20 mm

Nogi okrągłe posiadają wykręcane stopki służące do poziomowania.

Błat posiada zagłębienie, które zabezpiecza przed sływaniem rozlanych płynów.

Wyrób spełnia wymagania zawarte w:

PN-EN 1729-1:2016-02, PN-EN 1729-2+A1:2016-02

Koszt transportu ustalany indywidualnie.

Stół przedszkolny z reg. wys. 1-2-3 prostokątny OLAF



SzkolaMillenium
kompleksowe zaopatrzenie przedszkoli
tel. 604 489 330
biuro@szkolamillenium.pl

blat klon

blat buk/biały

cena podstawowa : 447,72 zł

405,90 zł



Blat wykonany jest z płyty wiórowej 18 mm klon, buk lub biały

Blat w kształcie prostokąta o wymiarach 120x75 cm, rogi zaokrąglone

Krawędzie obrobione obrzeżem ABS w kolorze nóg

Regulacja stolika w zakresie 1-3

Nogi metalowe okrągłe o średnicy co najmniej 40 mm, część do regulacji ze stali nierdzewnej, posiadają antypoślizgową gumową końcówkę, nie hałasują i nie rysują podłogi

Stolik jest bezpieczny i łatwy do przesuwania

Wyrób spełnia wymagania zawarte w:

PN-EN 1729-1:2016-02, PN-EN 1729-2+A1:2016-02

Koszt transportu ustalany indywidualnie.

Stół przedszkolny z reg. wys. 1-2-3 kwadratowy OLAF



Szkoła Millennium
kompleksowe zaopatrzenie przedszkoli
tel. 604 489 330
biuro@szkolamillennium.pl

blat klon

blat buk/biały

cena podstawowa : 389,91 zł

369,00 zł

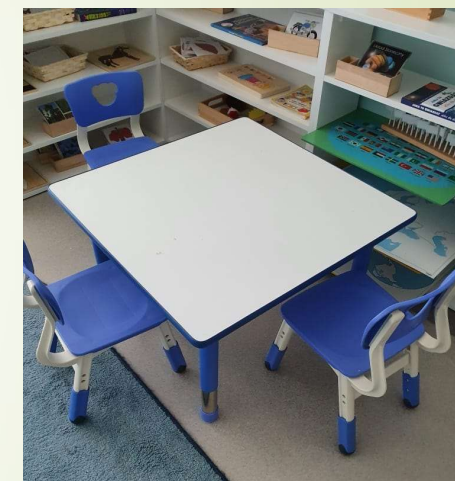

Blat wykonany jest z płyty wiórowej 18 mm klon, buk lub biały
Blat w kształcie prostokąta o wymiarach 75x75 cm, rogi zaokrąglone
Krawędzie obrobione obrzeżem ABS w kolorze nóg
Regulacja stolika w zakresie 1-3
Nogi metalowe okrągłe o średnicy co najmniej 40 mm, część do regulacji ze stali nierdzewnej, posiadają antypoślizgową gumową końcówkę,
nie hałasują i nie rysują podłogi
Stolik jest bezpieczny i łatwy do przesuwania
Wyrób spełnia wymagania zawarte w:
PN-EN 1729-1:2016-02, PN-EN 1729-2+A1:2016-02

Koszt transportu ustalany indywidualnie.



TABLICE

Tablice YCK- białe magnetyczne

YCK-003 100x150 cm	301,99 zł
YCK-004 100x180 cm	381,55 zł



Wykończenie : Rama aluminiowa wraz z półką na przybory,
zaokrąglone rogi, zakończona abs.

Tył: blacha ocynkowana.



SzkolaMillenium

kompleksowe zaopatrzenie przedszkoli

tel. 604 489 330

biuro@szkolamillenium.pl

Koszt transportu ustalany indywidualnie.

Tablice YCL-1- białe magnetyczne z klipsem



Szkoła Millennium
kompleksowe zaopatrzenie przedszkoli
tel. 604 489 330
biuro@szkolamillennium.pl

YCL-1-004 90x120 cm	207,82 zł
YCL-1-005 90x150 cm	251,66 zł
YCL-1-006 100x180 cm	342,58 zł



Tablica magnetyczna biała w ramie aluminiowej. Zaokrąglone krawędzie, wykończone tworzywem ABS. Tył z blachy ocynkowanej. Tablica posiada półkę na przybory oraz klips do mocowania np. plansz lub karty pracy.

Koszt transportu ustalany indywidualnie.

Tablice YCN- korkowe



SzkotaMillenium

kompleksowe zaopatrzenie przedszkoli

tel. 604 489 330

biuro@szkolamillenium.pl

YCN-005 60x90 cm	125,02 zł
YCN-006 90x120 cm	215,94 zł
YCN-007 100x150 cm	305,24 zł
YCN-008 100x200 cm	402,65 zł
YCN-010 90x180 cm	292,25 zł



Wykończenie : Rama aluminiowa,
zaokrąglone rogi,
wykończone tworzywem ABS
Tył : blacha ocynkowana.

Posiada zaczepy do mocowania..

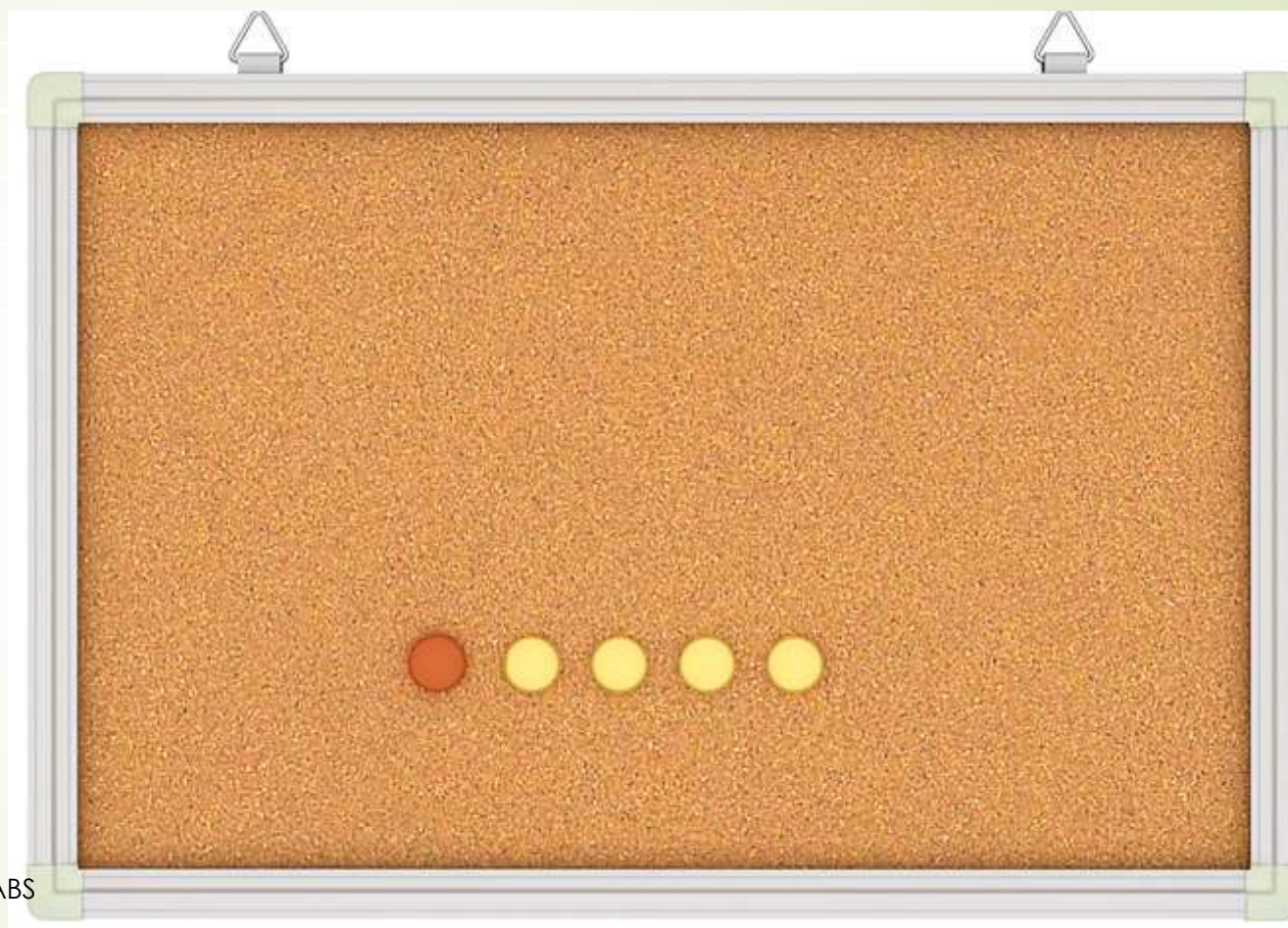

Koszt transportu ustalany indywidualnie.

Tablice YCN- tkanina niebieska/zielona



SzkolaMillenium

kompleksowe zaopatrzenie przedszkoli

tel. 604 489 330

biuro@szkolamillenium.pl

YCN-005 60x90 cm	134,76 zł
YCN-006 90x120 cm	232,17 zł
YCN-007 100x150 cm	332,84 zł
YCN-008 100x200 cm	441,62 zł
YCN-010 90x180 cm	397,78 zł

Wykończenie : Rama aluminiowa,
zaokrąglone rogi,
wykończone tworzywem ABS
Tył : blacha ocynkowana.

Posiada zaczepy do mocowania.

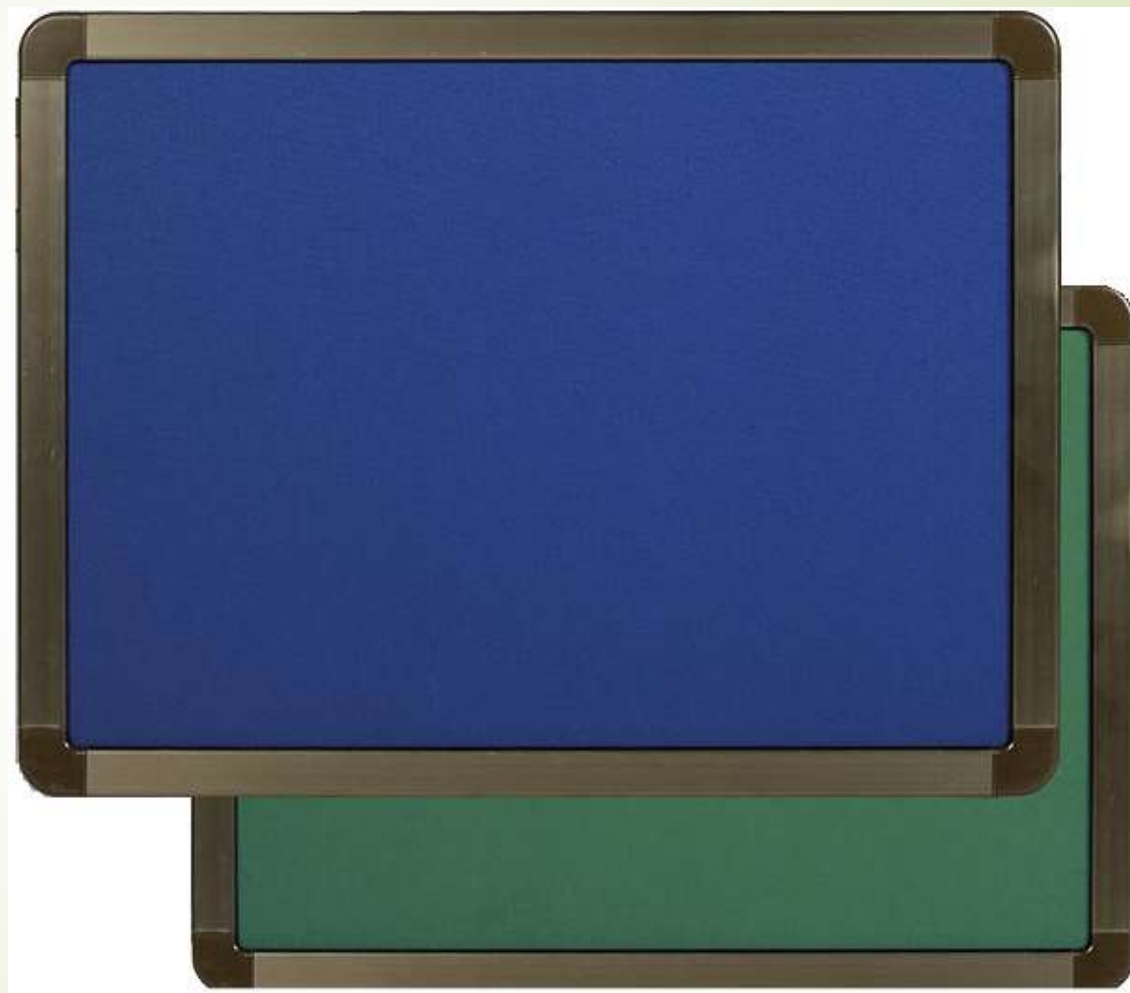

Koszt transportu ustalany indywidualnie.

Tablice YCI obrotowo jezdne



SzkołaMillenium
kompleksowe zaopatrzenie przedszkoli
tel. 604 489 330
biuro@szkolamillenium.pl

YCI-000 90x60 cm	494,79 zł
YCI-001 100x68 cm	546,42 zł
YCI-002 120x75 cm	653,99 zł



Dwustronna : jedna strona biała magnetyczne
Druga strona materiał zielony/niebieski

Wykończenie : Rama aluminiowa,
zaokrąglone rogi,
zakończona abs.

Tablica może być używana zarówno w klasach jak i na zewnątrz, jest swobodnie ruchoma o 360 stopni. Posiada rynienkę na markery i magnesy.

Koszt transportu ustalany indywidualnie.

Tablica informacyjna YCV-003

80x60x5 cm

727,37 zł brutto



SzkolaMillenium
kompleksowe zaopatrzenie przedszkoli
tel. 604 489 330
biuro@szkolamillenium.pl



Tablica informacyjna magnetyczna w ramie aluminiowej.
Tablica otwierana jest do góry, z możliwością zamykania na klucz.

Koszt transportu ustalany indywidualnie.

Tablica informacyjna YCW-001 100x70x5 cm



SzkolaMillenium
kompleksowe zaopatrzenie przedszkoli
tel. 604 489 330
biuro@szkolamillenium.pl

YCW-001 100x70x5 cm	571,51 zł
YCW-002 100x70x8,8 cm	628,33 zł



Tablica informacyjna magnetyczna w ramie aluminiowej.
Otwierana skrzydłowo, zamykana na klucz.

Koszt transportu ustalany indywidualnie.



MONITORY I PODŁOGI INTERAKTYWNE

Monitor interaktywny **Newline Lyra** (TT-6521Q)



Szkoła Millenium
kompleksowe zaopatrzenie prz
tel. 604 489 330
biuro@szkolamillenium.pl



6 200,00 zł netto
7 626,00 zł brutto

VAT 0% dla edukacji

Newline Lyra (TT-6521Q), pierwszy na rynku monitor interaktywny z systemem **Android 11**, gwarantuje większe bezpieczeństwo, szybkość działania i stabilność. Model stworzony z myślą o edukacji został wyposażony w **powłokę antybakteryjną** i **wbudowany filtr światła niebieskiego** dla bezpiecznej i komfortowej pracy. Żywy i naturalny obraz w **rozdzielczości 4K** zapewnia technologia **Wide Color Gamut**. Do połączenia monitora z komputerem wystarczy **tylko jeden przewód USB-C**. Możliwość łatwej rozbudowy o kamerę 4K dzięki dedykowanemu portowi.

Specyfikacja:



Szkoła Millen
kompleksowe zaopatrzenie prz
tel. 604 489 330

Model:	TT-6521Q
Wielkość panelu:	1428 mm x 804 mm
Proporcje ekranu:	16:9
Rozdzielczość:	3840 x 2160 (4K)
Czas reakcji:	6 ms
VESA:	600 x 400
Jasność:	400 cd/m ²
Żywotność ekranu:	50 000 h
Zużycie energii tryb standard:	134 W
Kontrast:	5000:1
Zużycie energii tryb standby:	0.5 W
Głębia koloru:	1.07 miliarda
Powierzchnia:	Antyodblaskowa Anti-fingerprint Antybakteryjna
Twardość szkła:	7 H mohs
Punkty dotyku:	20 Windows 20 Androida
Głośniki:	TAK
Parametry głośników:	2 x 20 W Przód 6 Ohm
PowerDelivery dla USB-C:	TAK
Porty przód:	USB-C 65W HDMI In 2.0 USB B USB 3.0 A Mic in
HDMI in tył monitora:	2 x HDMI 2.0
DP tył monitora:	1 x DP 1.2
USB-B tył monitora:	3 x USB-B 3.0 Touch
USB-C tył monitora:	1 szt.
USB-A tył monitora:	2 x USB-A 3.0 1 x USB-A Android

Specyfikacja:



Szkoła Milen
kompleksowe zaopatrzenie prz
tel. 604 489 330

RJ45 tył monitora:	1 x in 1 x out
SLOT OPS:	TAK
SPDIF tył monitora:	1 szt.
Wyjście audio:	1 szt. x jack 3.5 mm
Optical Bonding:	NIE
Wi-Fi Slot:	1 szt.
HDMI out:	1 szt.
Technologia dotyku:	IR
System:	Amlogic A311d@ octa-core Procesor 4 x cortex-A73 2.2Ghz 4 x cortex-A53 2.0GHz
RAM:	4 GB
Storage:	64 GB
Android:	Wersja 11
Port Kamery:	TAK
Wi-Fi 6:	TAK
Bluetooth 5.2:	TAK
Wymiary zewnętrzne:	1513 x 925 x 121 mm
Podświetlenie:	D-LED
RS-232 tył monitora:	1 szt.
Przyłącze zasilające:	180 W
Dokładność:	plus/minus 1 mm
Kąt widzenia:	178°
Przekątna:	65 cali
USB-C:	TAK
Waga netto:	39 kg

Koszt transportu ustalany indywidualnie



Szkoła Millenium

kompleksowe zaopatrzenie prz

tel. 604 489 330

biuro@szkolamillenium.pl

Podstawa mobilna HW86 do monitora interaktywnego

2 451,39 zł brutto

• Podstawa mobilna HW86 marki Newline ma solidną i stabilną konstrukcję i jednocześnie bardzo estetyczny wygląd.

Praktyczne, ładnie wykończone otwory do przeciągania i chowania kabli w konstrukcji podstawy powodują, że zawieszony na niej monitor doskonale się prezentuje.

Podstawa jest łatwa w montażu i obsłudze. Dzięki regulacji wysokości można dopasować poziom zawieszenia monitora do swoich potrzeb, zastosowano tu specjalny mechanizm pozwalający na łatwą regulację wysokości. Kółka z hamulcem umożliwiają swobodne i bezpieczne przemieszczanie i „parkowanie” podstawy. Wyposażona jest w 2 półki. Górną (nad monitorem), która doskonale nadaje się do umieszczenia na niej kamery do wideokonferencji oraz dolną, która znajduje się pod monitorem i w zależności od potrzeb może być wykorzystana na komputer, drukarkę, odtwarzacz DVD, odłożenie tabletu, pilota czy innych używanych akcesoriów.

Mobilna podstawa HW86 ma bardzo ładny wygląd i umożliwia wygodne przemieszczanie monitora pomiędzy salami co sprawia, że idealnie nadaje się do biur, szkół, centrów szkoleniowych, hoteli a nawet kawiarni. Można ją stosować z monitorami o przekątnej od 55" - 100".

Maksymalnie możemy zamontować na niej monitor do 100" z systemem VESA 1000 x 600.

Obciążenie maksymalne podstawy to 136 Kg.

Dodatkowe informacje:

Półka na dvd : maksymalna nośność 4.5 Kg

- Półka na kamerę: z regulacją
- Wymiary podstawy 1400-1700 x 1260 x 715 mm
- Regulacja wysokości 1400 - 1700 mm
- Regulacja pochylenia : 0°



Koszt transportu ustalany indywidualnie

System mocowania ściennego TruLift DB400-40 do monitora interaktywnego

4 651,86 zł brutto

System mocowania z pneumatyczną regulacją wysokości w zakresie 400mm dla monitorów o wadze od 23 do 43 kg i rozstawie VESA 200×200 // 800×400 mm. System jest całkowicie schowany za monitorem, z możliwością podpięcia kabli z obu stron.

Kolor Srebrno – czarny

Maksymalne obciążenie 23-43 kg

Regulacja wysokości 400 mm

Vesa 200×200 // 800×400 mm

Materiał Stal Listwy kablowe Tak, po oby dwóch stronach

Waga 27 kg Wymiary 860 x 600 x 74 mm



Szkoła Millenium
kompleksowe zaopatrzenie prz
tel. 604 489 330
biuro@szkolamillennium.pl

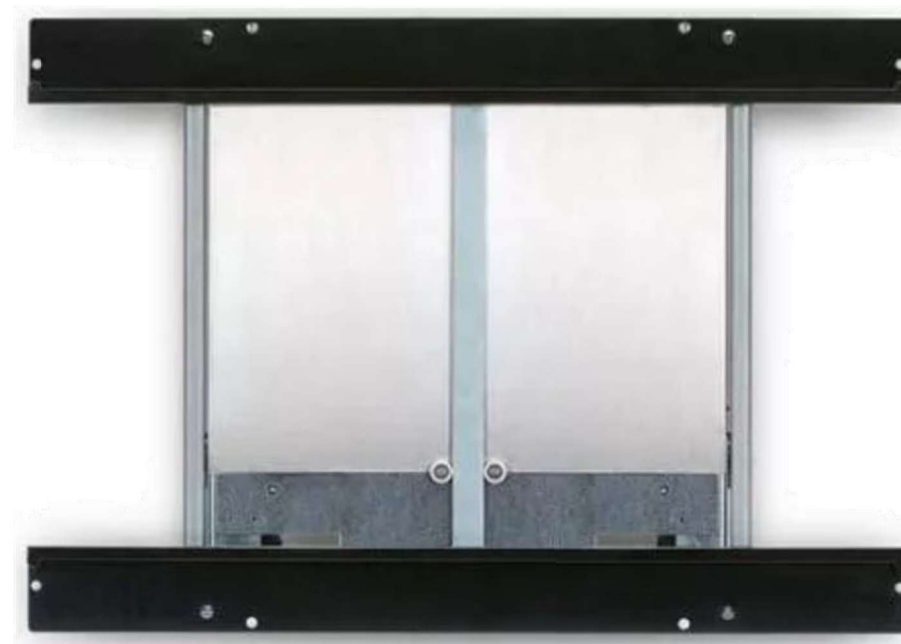

Podłoga interaktywna Fun Floor



SzkołaMillenium

kompleksowe zaopatrzenie prz

tel. 604 489 330

biuro@szkolamillenium.pl

Co to jest Interaktywna Podłoga FunFloor?

Interaktywna Podłoga FunFloor to nowoczesne urządzenie multimedialne, które w zaskakujący sposób przekształca każdą powierzchnię w interaktywny świat pełen wrażeń.

Składa się z projektora, systemu czujników ruchu, specjalnego oprogramowania oraz komputera, które zostały umieszczone w jednej obudowie. Wykorzystana technologia umożliwia poruszanie się po wyświetlanym obrazie, który reaguje na nasz ruch.

Dla kogo przeznaczona jest podłoga FunFloor?



Szkoły
Przedszkola
Żłobki



Rewalidacja
Rehabilitacja
Terapia



Integracja
i aktywizacja
seniorów



Salony zabaw
Restauracje
Hotele



Dla firm
Eventy
Targi



Zajęcia W-F
Kluby
Sportowe

Podłoga interaktywna Fun Floor



SzkołaMillenium
kompleksowe zaopatrzenie prz
tel. 604 489 330
biuro@szkolamillenium.pl

FunFloor EDU



- 210 GIER
(50 EDU; 50 FUN;
100 ENG; 10 EKO)

- UCHWYT SUFITOWY
- PILOT
- INSTRUKCJA OBSŁUGI

12 177,00 zł brutto

FunFloor MOBILNY



- 210 GIER
(50 EDU; 50 FUN;
100 ENG; 10 EKO)

- UCHWYT ŚCIENNY
- PILOT
- INSTRUKCJA OBSŁUGI

12 177,00 zł brutto

Podłoga interaktywna Fun Floor



SzkołaMillenium
kompleksowe zaopatrzenie prz
tel. 604 489 330
biuro@szkolamillenium.pl

FunFloor MOBILNY + STATYW



- 210 GIER
(50 EDU; 50 FUN;
100 ENG; 10 EKO)

- UCHWYT ŚCIENNY
 - PILOT
- INSTRUKCJA OBSŁUGI

13 530,00 zł brutto

FunFloor PREMIUM



- 232 GIER
(50 EDU; 50 FUN;
100 ENG; 10 EKO;
12 RM; 10 KOD)

- UCHWYT SUFITOWY
 - PILOT
- INSTRUKCJA OBSŁUGI

17 835,00 zł brutto

Podłoga interaktywna Fun Floor



SzkołaMillenium
kompleksowe zaopatrzenie prz
tel. 604 489 330
biuro@szkolamillenium.pl

FunFloor REWALIDACJA



- 135 GIER
(50 EDU; 50 FUN;
10 EKO; 25 REW)

- UCHWYT SUFITOWY
- PILOT
- INSTRUKCJA OBSŁUGI

12 177,00 zł brutto

FunFloor REWALIDACJA Mobilny



- 135 GIER
(50 EDU; 50 FUN;
10 EKO; 25 REW)

- STATYW
- PILOT
- INSTRUKCJA OBSŁUGI

13 530,00 zł brutto

Podłoga interaktywna Fun Floor



SzkołaMillenium

kompleksowe zaopatrzenie prz

tel. 604 489 330

biuro@szkolamillenium.pl

PAKIETY GIER

Pakiet Rewalidacja i Terapia (25 gier)	1 599,00 zł brutto
Pakiet Sport (15 gier) <i>Nowość</i>	1 107,00 zł brutto
Audiobajki Bajkowe Poddasze <i>Nowość</i>	738,00 zł brutto
Pakiet Nauka Pisania (20 gier)	1 230,00 zł brutto
Pakiet Rozwój Mózgu (12 gier)	984,00 zł brutto
Pakiet Szkoła Podstawowa (kl. 4-8: quizy=1000 pytań)	1 230,00 zł brutto
Pakiet Kodowanie Przedszkole (10 gier)	984,00 zł brutto
Pakiet Kodowanie Szkoła Podstawowa (10 gier)	984,00 zł brutto
Pakiet Baby First (6 gier)	738,00 zł brutto
Pakiet Karta Rowerowa (10 gier)	738,00 zł brutto
Pakiet FUN (50 gier) <i>(pakiet zainstalowany fabrycznie)</i>	1 476,00 zł brutto
Pakiet EDU (50 gier) <i>(pakiet zainstalowany fabrycznie)</i>	1 476,00 zł brutto
Pakiet Język Angielski (100 gier) <i>(pakiet zainstalowany fabrycznie)</i>	1 722,00 zł brutto
Pakiet Ekologia (10 gier) <i>(pakiet zainstalowany fabrycznie)</i>	615,00 zł brutto

Podłoga interaktywna Fun Floor



SzkołaMillenium
kompleksowe zaopatrzenie prz
tel. 604 489 330
biuro@szkolamillenium.pl

AKCESORIA DODATKOWE

Interaktywny pisak krótki	196,80 zł brutto
Interaktywny pisak długi	246,00 zł brutto
Mata poliwinylowa 270 cm x 200 cm	492,00 zł brutto
Statyw do FunFloor Mobilny	1 353,00 zł brutto
Dodatkowy uchwyt ścienny do FunFloor Mobilny	221,40 zł brutto
Dodatkowy uchwyt sufitowy do FunFloor EDU i FunFloor Premium	221,40 zł brutto
Dodatkowy uchwyt ścienny do FunFloor EDU	430,50 zł brutto
Dodatkowy pilot	184,50 zł brutto